

# DIE STARKEN AUS DER SCHWEIZ

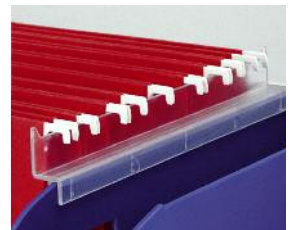



282-03407.38



Hängemappen-Adapter

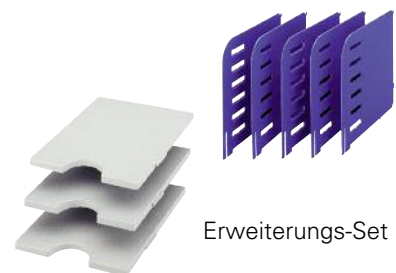

Erweiterungs-Set



## styrorac

Die geniale Multifunktionsablage verfügt über horizontale und vertikale Fächer. styrorac kann als Stehsammler, Briefablage und als Hängeregistratur eingesetzt werden. Die Einteilung mit stabilen Systemtrennwänden (3 mm stark) und Tablaren erfolgt individuell. Der vertikale Feinraster von 2,5 cm erlaubt eine optimale Ausnutzung der Plattform. Damit lassen sich auch dünne Dossiers, Prospekte und Schnellhefter ohne Durchbiegen ablegen.

Für Hängemappen werden 2 extra Adapter mitgeliefert, die das Herausrutschen der Mappen verhindern. Zusätzliche Unterteilungen sind separat erhältlich.

Abmessungen 723 x 304 x 248 mm (B x T x H)  
 Material Polystyrol  
 Farbkombinationen blau-grau, schwarz-grau

**282-03007 ...\*** mit 8 Trennwänden  
**282-03407 ...\*** mit 8 Trennw. + 3 Tablare

**Erweiterungs-Set**  
**280-3123.80** 3 Tablare grau  
**280-3015.35** 5 Trennwänden blau  
**280-3015.95** 5 Trennwänden schwarz  
**280-304.02** Hängemappen-Adapter

**\*Farbcode:** blau-grau **38**, schwarz-grau **98**



282-03007.38



styrorac in Kombination mit styrodock

# ABLAGEN

# SORTIERSTATIONEN



268-202221.38

## styrodoc duo

Diese stabile Papier- und Dokumentenablage lässt sich sehr vielfältig einsetzen, sei es freistehend auf einem Schreibtisch, in Regalen oder Schränken oder auch als kleine Drucker- oder Faxstation.

Zwei verschiedene Fachhöhen – Standard und Jumbo – stehen zur Wahl. Sie lassen sich problemlos miteinander kombinieren. Die Basis-Einheiten können jederzeit mit weiteren Fächern aufgestockt werden. Teile einfach ohne Werkzeug aufeinanderstecken – fertig! Präzise und saubere Verarbeitung.

Tiefe	331 mm
Breite	485 mm
Fachhöhe Standard	57 mm (innen)
Fachhöhe Jumbo	127 mm (innen)
Material	Polystyrol

### Basis-Einheiten

268-0202 ...*	4 Fächer Standard / 2 Etagen
268-0203 ...*	6 Fächer Standard / 3 Etagen
268-0222 ...*	4 Fächer Jumbo / 2 Etagen
268-202221 ...*	Kombi-Einheit / 3 Etagen 4 Standard-Fächer, 2 Jumbo-Fächer

### Erweiterungs-Set

268-1202 ...*	4 Fächer Standard
268-1221 ...*	2 Fächer Jumbo

\*Farbcodes **Boden grau** **Boden schwarz**

Seitenteile 38 98 89 99

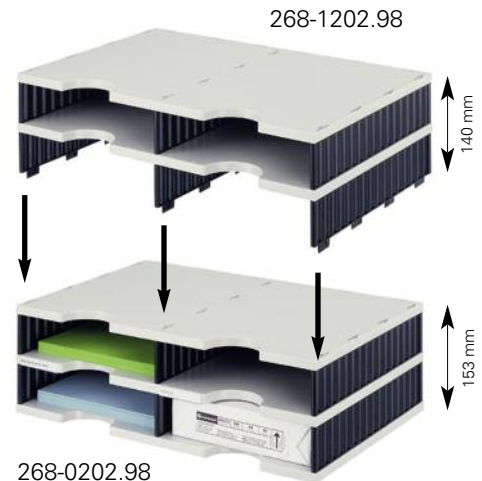

268-0202.98

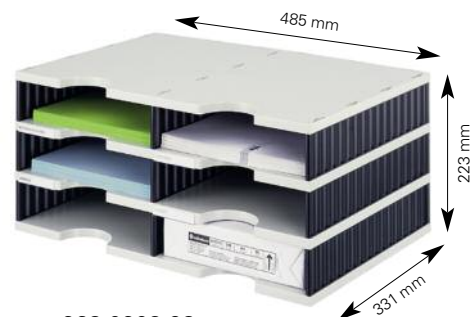

268-0203.98



268-0222.38



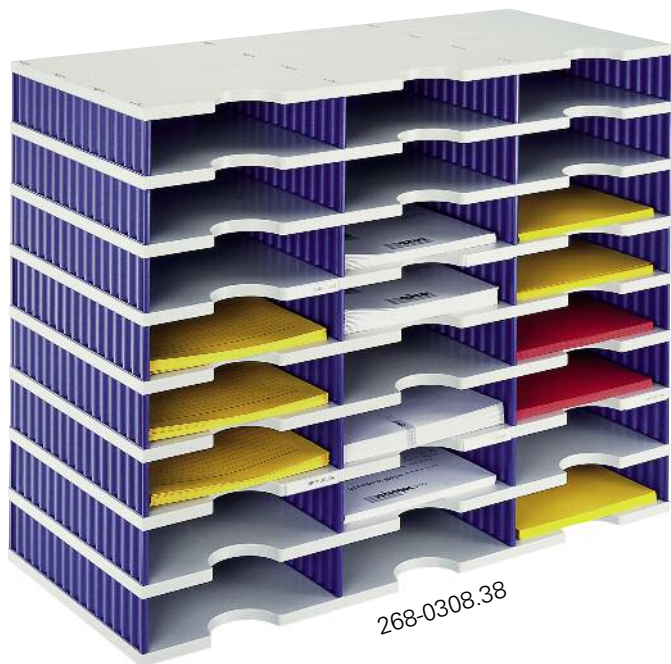

268-1302.98

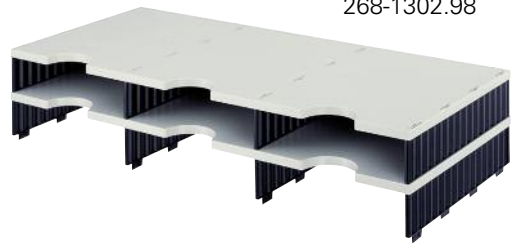

268-1321.38

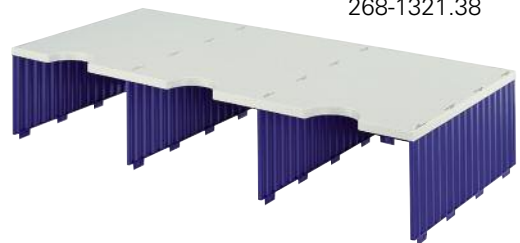

## styrod doc trio

Dies ist der grössere Bruder von styrod doc duo und kommt überall dort zum Einsatz, wo Platzbedarf für die Ablage von Papier gross ist.

Selbstverständlich lassen sich auch hier alle Basiseinheiten nachträglich weiter ausbauen, sei es mit Standard- oder Jumbofächern. Aufgrund der genialen Konstruktion sind auch höhere Stationen mit über zehn Etagen sehr stabil.

Tiefe	331 mm
Breite	723 mm
Fachhöhe Standard	57 mm (innen)
Fachhöhe Jumbo	127 mm (innen)
Material	Polystyrol

### Basis-Einheiten

- 268-0303 ...\*** 9 Fächer Standard / 3 Etagen, Höhe 223 mm
- 268-0304 ...\*** 12 Fächer Standard / 4 Etagen, Höhe 293 mm
- 268-0308 ...\*** 24 Fächer Standard / 8 Etagen, Höhe 573 mm
- 268-0322 ...\*** 6 Fächer Jumbo / 2 Etagen, Höhe 293 mm

### Erweiterungs-Set

- 268-1302 ...\*** 6 Fächer Standard
- 268-1321 ...\*** 3 Fächer Jumbo

**22119.05** Beschriftungshülsen mit Etiketten

**\*Farbcodes**    **Boden grau**    **Boden schwarz**

**Seitenteile**    38 98    89 99





Catalogo

**styro**

styro

styro

styro

styro

styro

styro

## Akzente setzen

styrodisplay ist ein Hingucker für jede Wand. Die frischen Farben ziehen die Blicke an. So lassen sich auf sympathische Art Akzente setzen und Informationen strukturiert präsentieren.

### Stabil und benutzerfreundlich

Neben seinem eleganten Äusseren verfügt styrodisplay aber auch über handfeste Qualitäten. Die raffinierte Konstruktion mit Verstrebrungen auf der Rückseite und einer soliden 3-Punkt-Befestigung verleiht styrodisplay eine hervorragende Stabilität (inkl. Montagmaterial). Das Gehäuse besteht aus hochschlagfestem Polypropylen, einem Kunststoff, der nicht zerbricht. Sehr benutzerfreundlich sind die abgerundeten Kanten der Sichtfenster aus glasklarem Polystyrol.

### 3 Formate, 5 Farben

styrodisplay gibt es in den 3 Formaten 1/3 A4, A5 und A4 sowie in 3 drei trendigen Farben sowie in klassischem Grau und Anthrazit.

<b>1/3 A4</b>	<b>5 Fächer</b>	
	<b>Korpus</b>	152 x 104 x 577 mm
	<b>Sichtfenster</b>	115 x 18 x 151 mm
	<b>Art.Nr.</b>	<b>128-360.02 + Farbcode</b>
<b>A5</b>	<b>5 Fächer</b>	
	<b>Korpus</b>	209 x 104 x 577 mm
	<b>Sichtfenster</b>	175 x 18 x 151 mm
	<b>Art.Nr.</b>	<b>128-350.02 + Farbcode</b>
<b>A4</b>	<b>4 Fächer</b>	
	<b>Korpus</b>	262 x 104 x 577 mm
	<b>Sichtfenster</b>	226 x 22 x 233 mm
	<b>Art.Nr.</b>	<b>128-340.02 + Farbcode</b>

<b>Farbcode</b>	<b>301</b>	<b>401</b>	<b>501</b>
	<b>801</b>	<b>921</b>	

Wird montiert geliefert – ready to use!



**3 Trendfarben...**



**... und zwei klassische Farben**



**< Benutzerfreundlich, die abgerundeten Kanten an den Sichtfenstern.**

**^ Stabile Konstruktion mit verdeckter Aufhängung.**



# TREND-BOXEN

# ABLAGEN

## Lightbox

Holen Sie sich ein Stück Sommer an Ihren Arbeitsplatz! Die Lightbox mit ihrem lichttransparenten Gehäuse lässt die transluzenten Farben der Schubladen sanft durchschimmern und ist somit ein echter Hingucker. Auch die inneren Werte der Box überzeugen: 5 Schubladen geeignet für Formate bis C4, stapelbar ohne Verbindungsteile, praktische Schubladenstopper.

In postversandfertiger Verpackung.

Außenmaße	270 x 340 x 255 mm (B x T x H)
Schublade innen	234 x 323 x 38 mm
Material	schlagfestes Polystyrol

<b>275-8419.224</b>	transparent-transparent
<b>275-8419.424</b>	transparent-mandarin
<b>275-8419.524</b>	transparent-kiwi
<b>275-8419.624</b>	transparent-lagoon



Lagoon

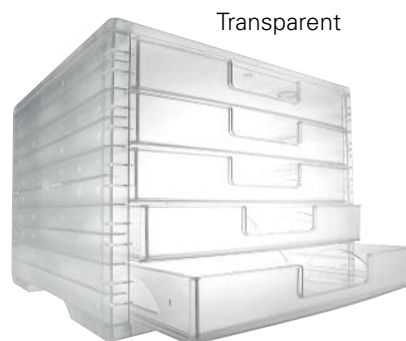

Transparent

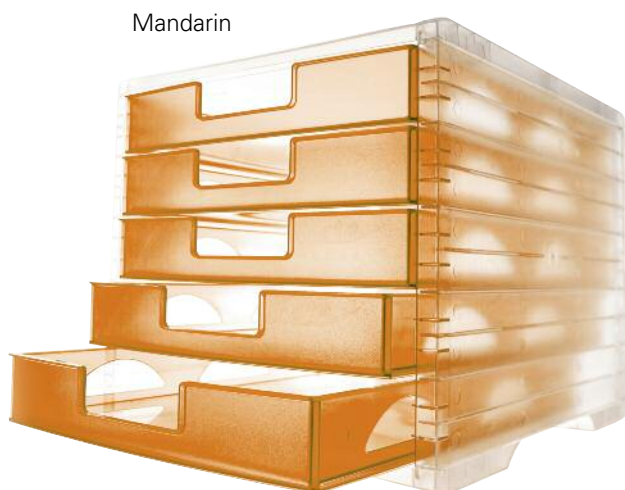

Mandarin



Kiwi

## styrobox

Elegante Box mit 5 Schubladen. Stapelbar ohne Verbindungsteile. Praktische Schubladenstopper. Für Formate bis C4. In klassischen Farbkombinationen und frischen leuchtenden Farben.

Außenmaße 270 x 340 x 255 mm  
(B x T x H)  
Schubalde innen 234 x 323 x 38 mm  
Material schlagfestes Polystyrol

**275-8427.181** grau-anthrazit  
**275-8427.381** grau-blau  
**275-8427.881** grau-grau

**275-8427.481** grau-mandarin  
**275-8427.581** grau-kiwi  
**275-8427.681** grau-lagoon



275-8427.181



275-8427.381



275-8427.881

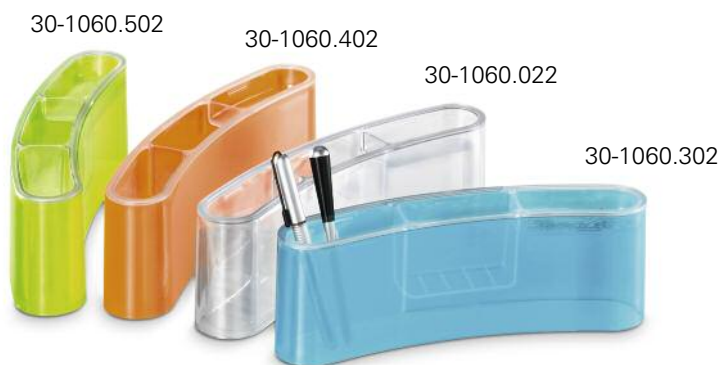

30-1060.502

30-1060.402

30-1060.022

30-1060.302

## styropen-Stifteköcher

### Transparentfarben

**30-1060.022** transparent  
**30-1060.222** rot-transparent  
**30-1060.322** blau-transparent  
**30-1060.522** grün-transparent

### Vollfarben

**30-1060.952** schwarz

### Fresh & Fruity

**30-1060.502** kiwi  
**30-1060.402** mandarin  
**30-1060.302** lagoon







23100-90

23101-38

23102-85



## styroval

Aufgrund ihrer schlanken Außenmaße ist styroval die ideale Box für die Verwendung in Schränken und Regalen. Drei verschiedene Schubladen-Typen stehen zur Wahl. Die Gehäuse sowie die grauen und schwarzen Schubladen werden aus 100% Polystyrol-Regenerat gefertigt. Im Angebot steht auch eine Linie aus Neumaterial in Farbe lichtgrau (Preise auf Anfrage). Inkl. Beschriftungsmaterial.

Schublade innen 230 x 325 x 20/46 mm (B x T x H)  
Material Polystyrol/Regenerat

**23100 ...\*** 5 Schubladen geschlossen

**23101 ...\*** 5 Schubladen offen

**23102 ...\*** 10 Schubladen offen

**23103 ...\*** 3 Schubladen geschlossen

**23104 ...\*** 3 Schubladen offen

**23105 ...\*** 6 Schubladen offen

### \*Farbcode

### Farbe der Schubladen

Gehäuse öko-grau 38 85

Gehäuse öko-schwarz 39 90

## Der Umwelt zuliebe

Dank der sortenreinen Trennung von Kunststoffabfällen können seit einigen Jahren hochwertige und langlebige Produkte aus Regenerat hergestellt werden – auch für den Büroalltag.

### „Ich war 1000 Yoghurtbecher“

Mit dem Slogan „Ich war 1000 Yoghurtbecher“ brachte styro bereits 1994, lange vor der Klimadiskussion, die ersten styroval-Boxen aus 100% Polystyrol-Regenerat auf den Markt. Es war das erste Ordnungssystem, das mit dem deutschen Umweltgütezeichen „Blauer Engel“ ausgezeichnet wurde.

### Pionierrolle

Aufgrund unserer Einstellung zur Umwelt ließen wir es nicht bei diesem einen umweltfreundlichen Artikel bewenden, sondern fertigten weitere styro-Ablagen aus Kunststoffregenerat an. Damit gehören wir zu den Pionieren in Sachen umweltfreundlicher Büroprodukte und zu den wenigen Herstellern, die qualitativ hochwertige Ablagen aus Kunststoffregenerat fabrizieren.

### Geschlossener Kunststoffkreislauf

Im Sinne eines geschlossenen Kunststoffkreislaufes garantieren wir die kostenlose Rücknahme ausgedienter styro-Produkte (ohne Transport/Anlieferung). Die ausgemusterten Teile werden zu Regenerat bzw. neuen Produkten weiterverarbeitet – der Umwelt zuliebe.



*styroval oeko passt ideal in Schränke.*

## styroval Das Ordnungssystem für Schränke

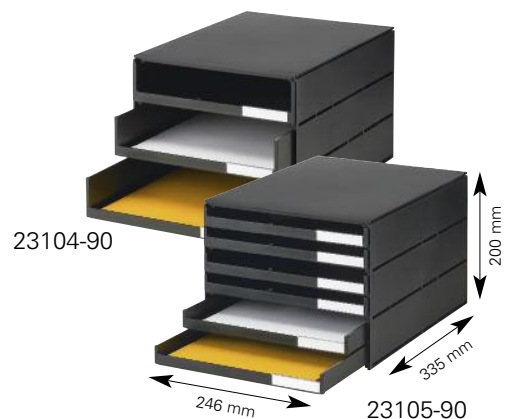



308-516

**Passt prima unter einen Tisch.**

**styrotrend**



308-506

**Die Behälter sind leicht zu leeren.**



308-500

## Abfall trennen, Geld sparen

Haben Sie gewusst, dass Sie bis zu 10% Kosten einsparen können, wenn Sie den Papierabfall vom restlichen Müll trennen?

### Wichtig zu wissen

Um mit der Zeit wirklich Geld zu sparen, ist es wichtig, das Papier nicht zerknüllt in die Trolleys zu legen, sondern flach. Denn durch die flache Ablage des Papiers reduziert sich das Entsorgungsvolumen beträchtlich. Mit anderen Worten: Die Container müssen weniger oft geleert werden, was die Kosten für das Reinigungspersonal senkt. Zudem ist Papier günstiger zu entsorgen als Mischmüll.

Neben anderen grossen Unternehmen setzt die Bundesverwaltung in Bern die styrotrend-Trolleys schon seit Jahren ein – mit bestem Erfolg!

### Einfach und effizient

Das Prinzip ist sehr einfach: Es gibt zwei Arten von Behälter. Der größere nimmt alle Arten von Papier auf, von der Zeitung bis zum Notizzettel. Der kleinere Behälter ist für Abfälle anderer Art vorgesehen, also für Bananenschalen, Kaffeebecher etc.

### Mit Umweltzertifikat "Blauer Engel"

Alle styrotrend-Container werden aus 100% Polystyrol-Regenerat hergestellt und sind mit dem deutschen Zertifikat "Blauer Engel" für umweltfreundliche Produkte ausgezeichnet.

**308-516** Container, 2 Behälter u. Naßeinsatz o. Deckel

**308-506** 1 Behälter u. Naßeinsatz

**308-500** Behälter m. Tragegriff u. Frontklappe

## styrowave

Stapelbare Box aus schlagfestem Kunststoffregenerat mit vier oder acht Schubladen. Die einzelnen Boxen lassen sich miteinander zu ganzen Sortierstationen zusammenfügen. Wellenförmige Seiten, leichtgängige Schubladen.

Außenmaße 270 x 355 x 240 mm  
Schublade innen 233 x 333 x 45/20 mm

**8501 ...\*** mit 4 Schüben

**8551 ...\*** mit 8 Schüben

### \*Farbcode

### Farbe der Schübe

**Gehäuse grau**

88 98

**Gehäuse schwarz**

89 99



8551-98

**styrowave**



8501-99



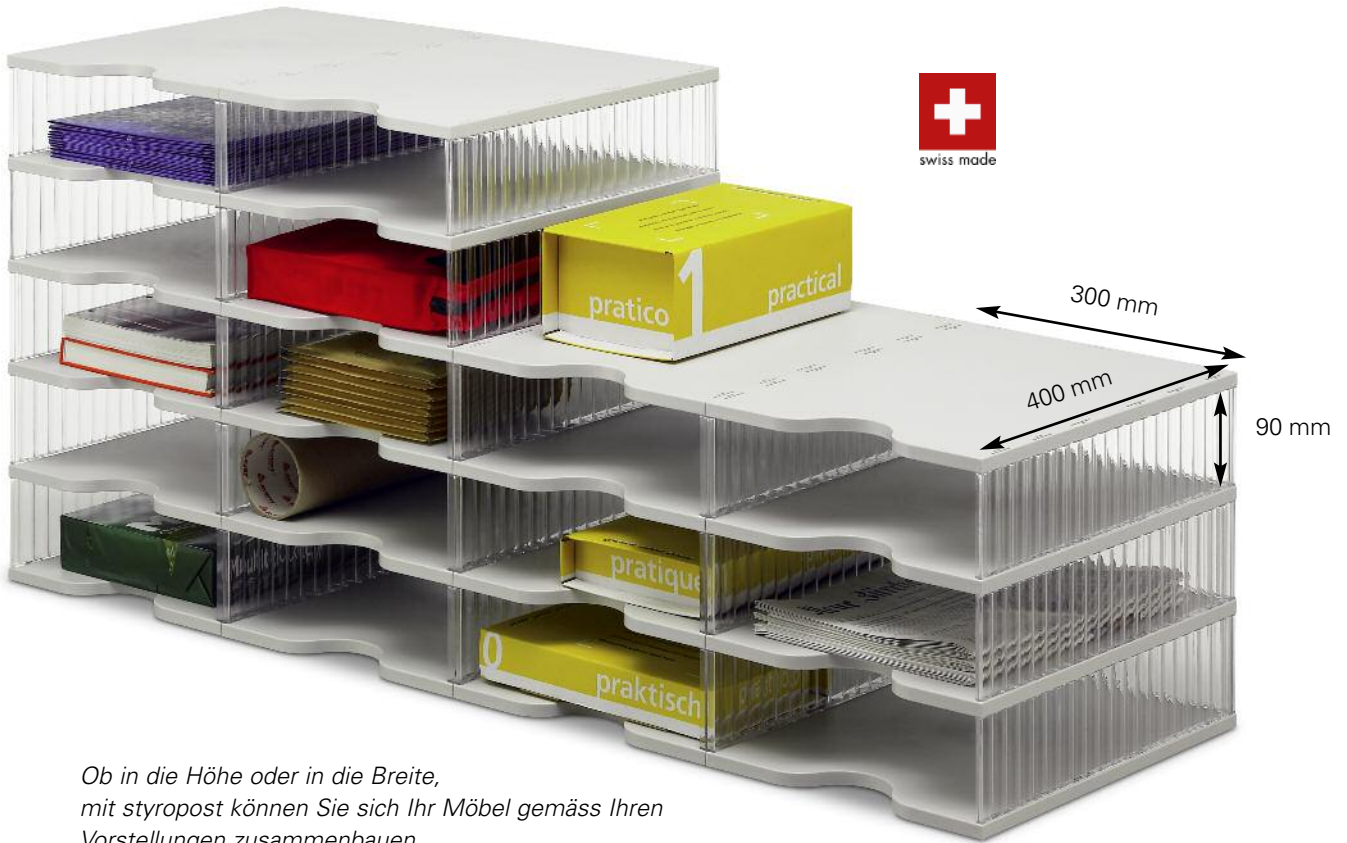

Ob in die Höhe oder in die Breite, mit styropost können Sie sich Ihr Möbel gemäss Ihren Vorstellungen zusammenbauen.

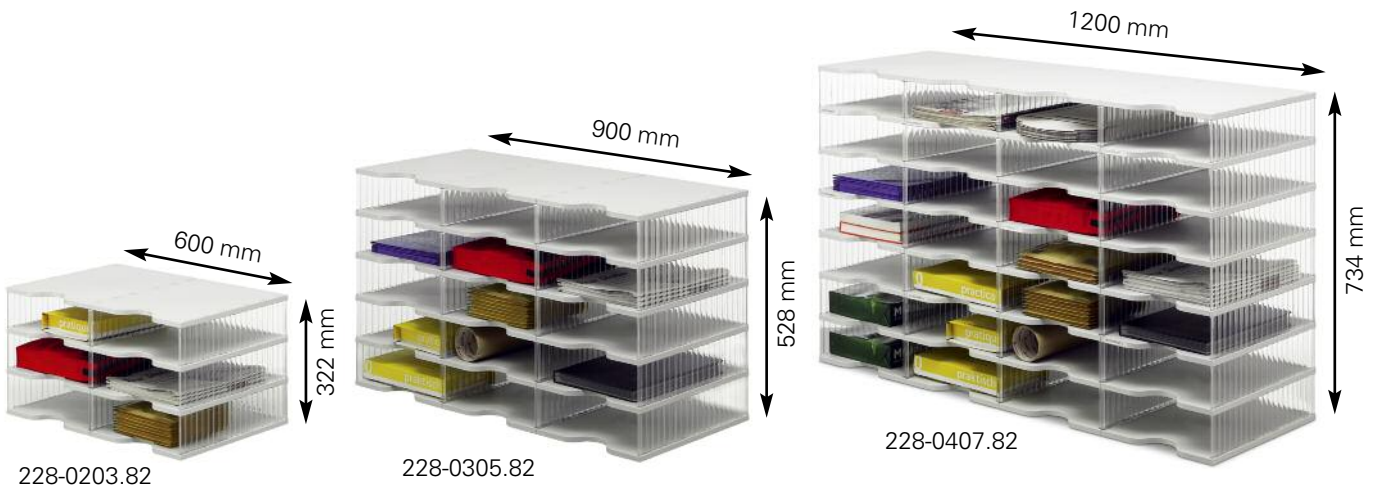

**Duo-Tower**

- 228-0202.82** 4 Fächer
- 228-0203.82** 6 Fächer
- 228-0204.82** 8 Fächer
- 228-0205.82** 10 Fächer
- 228-0206.82** 12 Fächer
- 228-0207.82** 14 Fächer

**Aufbaueinheit**  
**228-1202.82** 4 Fächer

**Trio-Tower**

- 228-0302.82** 6 Fächer
- 228-0303.82** 9 Fächer
- 228-0304.82** 12 Fächer
- 228-0305.82** 15 Fächer
- 228-0306.82** 18 Fächer
- 228-0307.82** 21 Fächer

**Aufbaueinheit**  
**228-1302.82** 6 Fächer

**Quadro-Tower**

- 228-0402.82** 8 Fächer
- 228-0403.82** 12 Fächer
- 228-0404.82** 16 Fächer
- 228-0405.82** 20 Fächer
- 228-0406.82** 24 Fächer
- 228-0407.82** 28 Fächer

**Aufbaueinheit**  
**228-1402.82** 8 Fächer



## Ideal für Speziallösungen

Dass man mit Schubladen sehr individuell abgestimmte Grossablagen für alle möglichen Produkte schaffen kann, zeigt styro individuell.

Das Konzept ist bestechend einfach: styro individuell basiert auf einem Baukastensystem mit ein- und doppelwandigen Bauteilen. Damit lassen sich Ablagen im grossen Stil bauen. Die Gehäuse können mit unterschiedlichen Schubladen bestückt werden, die sich wiederum sehr individu-

ell unterteilen lassen, je nach erforderlichen Bedürfnissen.

Auch heute noch ist styro individuell eines der flexibelsten Programme, wenn es darum geht, spezielle Ablageprobleme zu lösen. Dass neben Papier noch viele andere Sachen in Schubladen katalogisiert werden können, zeigt ein Blick in die ausgeführten Projekte. Die Palette reicht von Münzen über Kontaktlinsen bis zu bunten Kleiderknöpfen und vielem anderen mehr!

## A4

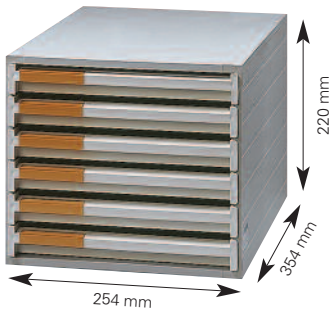

Box mit 6 Schubladen  
Typ 16000

**11061.89** Gehäuse grau,  
Schübe weiss

**11061.80** Gehäuse grau,  
Schübe grau



Box mit 3 Schubladen  
Typ 16003

**11063.89** Gehäuse grau,  
Schübe weiss

**11063.80** Gehäuse grau,  
Schübe grau



Box mit 3 Schubladen  
Typ 16005

**11065.89** Gehäuse grau,  
Schübe weiss

**11065.80** Gehäuse grau,  
Schübe grau



swiss made

## A3

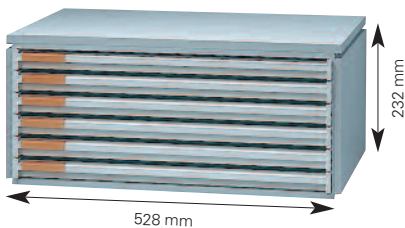

Box mit 6 Schubladen Typ 16006,  
Seitenverstärkung, Abdeckplatte

**12062.89** Gehäuse grau,  
Schübe weiss

**12062.80** Gehäuse grau,  
Schübe grau

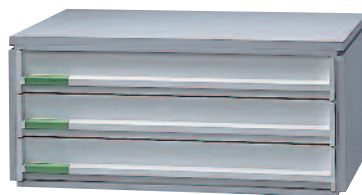

Box mit 3 Schubladen Typ 16007,  
Seitenverstärkung, Abdeckplatte

**12063.89** Gehäuse grau,  
Schübe weiss

**12063.80** Gehäuse grau,  
Schübe grau

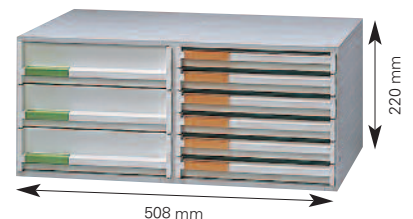

Box mit 3 Schubladen Typ 16003  
und 6 Schubladen 16000

**11067.89** Gehäuse grau,  
Schübe weiss

**11067.80** Gehäuse grau,  
Schübe grau



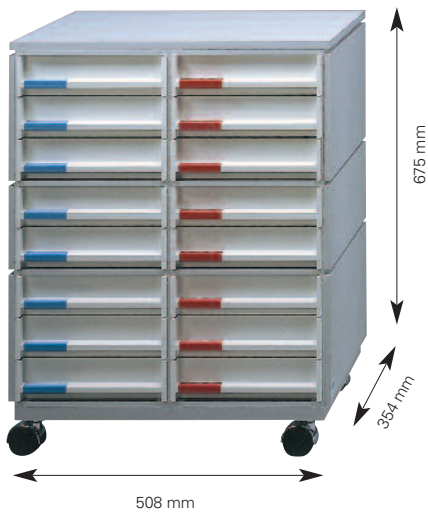

## Rollmöbel 1

Praktischer Schubladenkorpus auf Rollen mit 16 hohen Schubladen (16003) für Formate bis A4. Mit Seitenverstärkung aus Holz und stabiler Abdeckplatte. Inkl. Beschriftungsmaterial.

- Gehäuse grau**  
**13019.89** Schubladen weiss  
**13019.80** Schubladen grau

## Rollmöbel 2

Für eine feinere Unterteilung mit mehr Schubladen gibt es einen Rollkorpus mit 8 niedrigen (16000) und 12 hohen (16003) Schubladen. Stabile Abdeckplatte und Seitenverstärkung. Für Formate bis A4. Inkl. Beschriftungsmaterial.

- Gehäuse grau**  
**13012.89** Schubladen weiss  
**13012.80** Schubladen grau

## Speziellösungen für Kleinteile

Die Schubladen von styro individuell lassen sich auf vielfältige Art und Weise unterteilen, so dass auch innerhalb der Schublade eine feine Ordnung herrscht. Vor allem für Kleinteile kann das von unschätzbarem Wert sein. Fragen Sie doch einfach die Fachberater/-innen der styro GmbH! Sie helfen Ihnen gerne weiter!

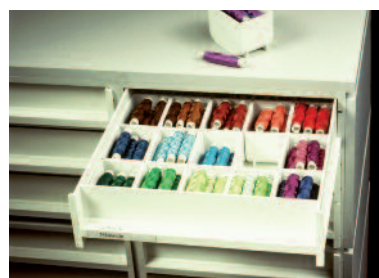

**A4**

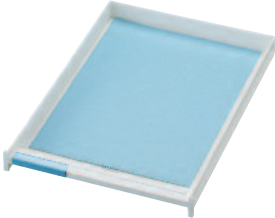

**16000**  
vorne geschlossen  
27 mm hoch

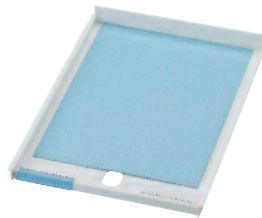

**16001**  
vorne offen  
27 mm hoch

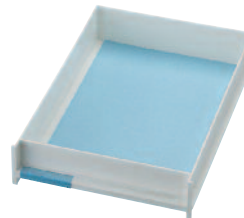

**16003**  
vorne geschlossen  
61 mm hoch

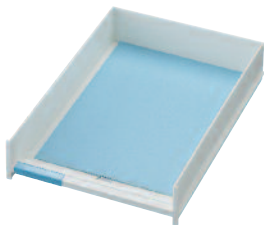

**16004**  
vorne offen  
61 mm hoch



**16005**  
vorne geschlossen  
94 mm hoch

**Farben Schubladen**

05 80



**A3**

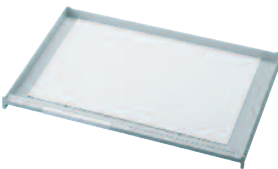

**16006**  
vorne geschlossen  
27 mm hoch



**16002**  
vorne offen  
61 mm hoch

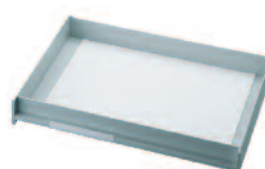

**16007**  
vorne geschlossen  
61 mm hoch



**16008**  
vorne geschlossen  
94 mm hoch



## Schubladenunterteilungen

Die styro-Schubladen lassen sich mit Unterteilungsstegen und Behältern verschiedener Grösse unterteilen oder mit Filzeinlagen ausstatten, z.B. für Schmuck. Fragen Sie die Fachberater/-innen der styro GmbH. Sie stellen Ihnen gerne unverbindlich und kostenlos ein massgeschneidertes Angebot zusammen.





**Individuell**

Datum \_\_\_\_\_

Lieferadresse \_\_\_\_\_

Liefertermin \_\_\_\_\_

Schubladen Artikel-Nr. Anzahl

A4 geschlossen	16000	
offen	16001	
geschlossen	16003	
offen	16004	
geschlossen	16005	
A3 geschlossen	16006	
offen	16002	
geschlossen	16007	
geschlossen	16008	

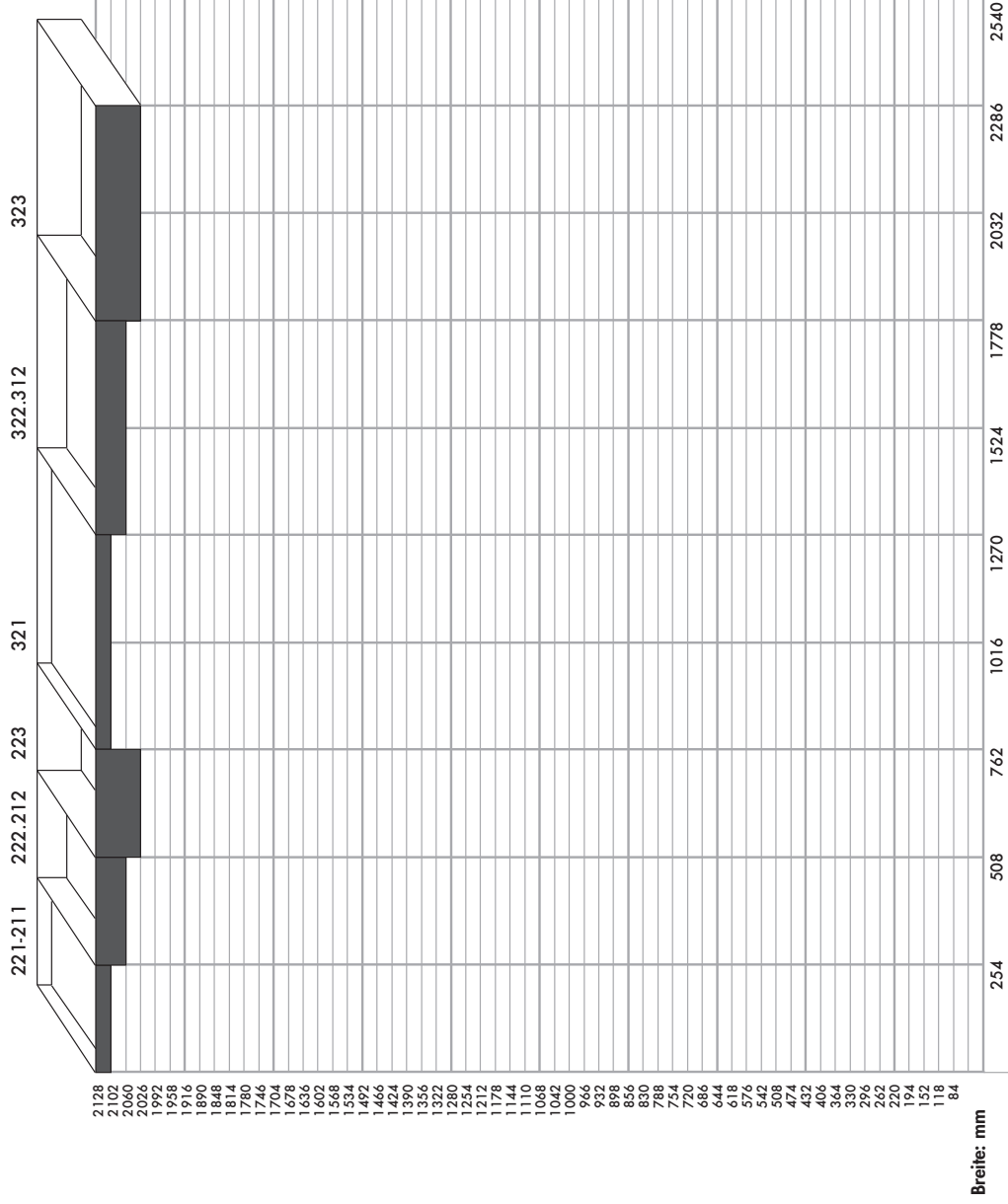

Breite: mm

Die angegebenen Breitenmasse verstehen sich ohne seitliche Verstärkungsplatten.

- Ein styro-Element beidseitig verstärkt = 20 mm breiter Höhenmasse = ohne Sockel, ohne Abdeckplatten
- Maximalbreite: 5 Schubladenreihen pro Einheit

- Gehäuse grau mit: Schubladen weiss = .89 Schubladen grau = .80

**Abdeckplatten**

Höhe	Breite	Artikel-Nr.	Anzahl
12 mm	274 mm	17006	
	528 mm	17007	
	782 mm	17008	
	1036 mm	17009	
	1290 mm	17010	
22 mm	274 mm	17011	
	528 mm	17012	
	782 mm	17013	
	1036 mm	17014	
	1290 mm	17018	

**Böden/Abdeckplatten**

16 mm	274 mm	17019	
	528 mm	17020	
	782 mm	17021	
	1036 mm	17022	
	1290 mm	17023	

**Sockel**

63 mm	274 mm	17028	
	528 mm	17029	
	782 mm	17030	
	1036 mm	17031	
	1290 mm	17032	

**Böden mit Rollen**

87 mm	508 mm	17033	
	762 mm	17034	

**Verstärkungsplatten für Außenseiten**

10 mm	68 mm	17024	
	102 mm	17025	
	136 mm	17026	
	204 mm	17027	

**Nische**

528 mm	17002	
782 mm	17003	
1036 mm	17004	

inkl. Beschriftungsmaterial





**styrokay**

Es gibt wohl keine andere Box auf dem Markt, die 18 Schubladen in einem einzigen Gehäuse vereint! Damit lassen sich auf kleinem Raum viele Dokumente übersichtlich ablegen.

**Massgeschneiderte Anlage**

styrokay lässt sich aber auch als ganze Anlage konzipieren, mit verschiedenen Schubladentypen und Gehäusehöhen.

So erhalten Sie ein optimal auf Ihre Bedürfnisse abgestimmtes Arbeitsinstrument.

- 20201.05** mit 12 Schüben offen
- 20202.05** mit 4 Schüben geschlossen
- 20203.05** mit 6 Schüben geschlossen

- 20103.05** mit 18 Schüben offen
- 20104.05** mit 6 Schüben geschlossen
- 20106.05** mit 9 Schüben geschlossen

- 20320.05** Gehäuse 18 Rillen leer
- 20323.05** Gehäuse 12 Rillen leer

- 20305-05** 25 Beschriftungsstreifen
- 20304 ...** 10 Beschriftungshülsen mit Etiketten

- 02
- 15
- 35
- 45
- 55
- 90

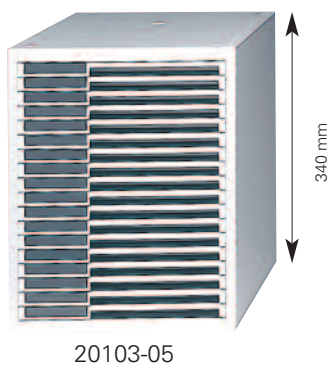
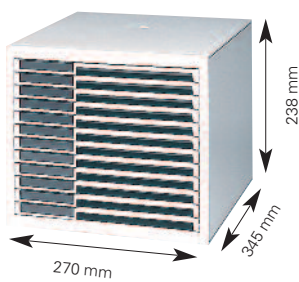

## styrocllic

Die neuartige Briefablage, die mehr kann, als die meisten anderen: Die einzelnen Schalen lassen sich ineinander stapeln. Damit lässt sich beim Transport und bei der Lagerung viel Platz sparen.

Die enorme Stabilität erreicht das Produkt durch die geniale Konstruktion, welche ein Durchbiegen des Bodens verhindert. So wird eine Tragfähigkeit pro Schale bis 2 kg erreicht. Stapelpositionen: senkrecht oder leicht nach hinten versetzt.

styrocllic lässt sich nicht nur in Büros und Verwaltungen einsetzen, sondern auch an Messen, Seminaren und anderen Veranstaltungen, wo auf beschränktem Raum Ablagen benötigt werden. Geeignet für Formate bis C4.

Außenmaße 280 x 345 x 70 mm (B x T x H)  
Innenmaße 235 x 338 x 60 mm (B x T x H)

Material halbschlagfestes Polystyrol



5 styrocllic  
aufeinander gestapelt...



... und 5 styrocllic ineinander gestellt.



### Transparentfarben

- 30-2030.02.05** 5 Stück transparent
- 30-2030.22.05** 5 Stück rot transp.
- 30-2030.32.05** 5 Stück blau transp.
- 30-2030.92.05** 5 Stück rauch transp.

### Vollfarben

- 30-2030.95.05** 5 Stück schwarz



Spichtig AG | Frauholzstrasse 27 | CH-6422 Steinen  
Telefon +41 (0)41 833 80 10 | Fax +41 (0)41 833 80 20 | [www.styro.ch](http://www.styro.ch)