

design
Berec









KATALOG 2020/2021

PLANUNG

ORGANISATION

KOMMUNIKATION

PRÄSENTATION

	Moderationsprogramm	ab Seite 3
	Holzoptikprogramm Weisswandtafel und Flipchart	ab Seite 11
	Weisswand- und Pinntafeln Stellwand-/Wandschienensystem	ab Seite 15
	Visualisierungs- und Projektionsprogramm	ab Seite 39
	Planungsprogramm	ab Seite 45
	Information und Beschilderung	ab Seite 65
	Zubehör	ab Seite 71
	Flipchartprogramm	ab Seite 83

An-/Abwesenheitstafel	53	Korktafeln	33	Randlose Tafeln	22-23
Aufteilungsbänder	54, 62	Kreidetafeln und Zubehör	32	Reinigungstuch	73
Auftragstaschen DIN A4	64				
Baumwollfasertuch	73	Leinwände BUDGET und PROFI	40-43	Roll-Leinwände BUDGET und PROFI	42-43
Beamer	41	Löscher	72-73		
Bedruckte Tafeln	28-29	Löschpapier	73		
Beschriftungsbänder	77	Magnetbänder	78	Schienensystem Partnerline	34-35
Beschriftungsschilder Acrylglas	70	Magnetfolie	80	Schildersysteme	68-70
Bewertungssymbole	9, 77	Magnetische Beschriftungsbänder	77	Schreiberhalter	72
Bilderleiste	82	Magnetpapier	81	Selbstklebende Magnetbänder	78
Blockmagnet	82	Magnetpapier	81	Selbstklebende Moderationskarten	9
Board- und Flipchartmarker	74-75	Magnetplatten	55	Skinboards	20-21
		Magnetschienen	78	Skinboard-Reiniger & Marker	73
		Magnetstreifen	55	Starterset und Starterset JUNIOR	72
Chameleon Tafeln	24-25	Magnetsymbole	55, 79	Stativ fahrbar	18
Chameleon Mobile	24-25	Magnettaschen	81	Stativleinwände BUDGET und PROFI	40-41
		Magnetzubehör	55, 66, 75, 79	Stellwandssystem	36-37
Datumsloot	56	Marker	74-75	Stick-Board	33
Datumstreifen	48-50, 57	Markerhalter	72		
Digitaldrucktafeln	28-29	Markerhalter	72	Tafellöscher	72-73
Doppelseitige Magnete	77, 79	Markierungsbänder	57	Tafelreiniger	73
Drehtafeln fahrbar & doppelseitig	19	Mini-Tafellöscher	57	Tafelschreiber	74-75
Dreibeinflipcharts	84-85	Moderationskarten	8-9	Textilpinntafeln blau und grau	33
		Moderationsmarker	74	Tischaufsteller	69
Einlegeetiketten	56, 80	Moderationsnadeln	10	Tragtasche	5
Elektrische Roll-Leinwand	43	Moderationspunkte	10	Transformations-Flipchart	88
Etagenbeschilderung	68	Moderationswände starr und klappbar	4-5	Trennwandssystem	36-37
Etikettenträger	56, 80	Moderationswandpapier	4	Türschilder	68
		Moderationswolken	10		
Filzlöscher	72	Moderationszubehör	8-10		
Flipchart auf Rollen	86-89	Moderatorenbox aus Karton	7	Wandflipchart zu Schienensystem	35
Flipchart- und Boardmarker	74-75	Moderatorenkoffer	6-7	Wandschienensystem Partnerline	34-35
Flipchartklemme	90	Monatsplaner	52	Weisswandtafeln Berek-Line	17
Flipchart - Papier und Zubehör	91	Montageset	82	Weisswandtafeln Budgetline	17
Flipcharts	12-13, 84-90			Weisswandtafeln Businessline	16
Frei/Besetzt - Schilder	69	Nachfülltinte	75	Weisswandtafeln Design-Profil	16
		Nadelkissen mit Klipp	10	Weisswandtafeln Holzoptik	13
		Nadeln	10	Weisswandtafeln ohne Rahmen	22-23
Glastafeln und Zubehör	30-31			Weisswandtafeln zu Schienensystem	35
Griffmagnete	76	Papierjahresplaner	62	Werkstattplaner	64
Griffsichtplaner	63	Partnerline-Schienensystem	34-35	Wertungssymbole	9, 77
		Pinntafeln Businessline-Profil	33	Wochenplaner	51
Haftmagnete	75-77	Pinnadeln	10	Wolken	10
Hinweisschilder	70	Pinntafeln zu Schienensystem	35		
		Planungsmarker	62, 75		
Infotaschen	66-67	Planungssets	58	Zeigestäbe	10, 43
		Planungstafeln	46-54	Zubehörsets Planungstafeln	58
Jahresplaner	46-50, 59-62	Planungstafeln nach Ihrer Vorgabe	54	Zubehörsets Weisswandtafeln	72
		Präsentationspapier	67	Zugstab zu Roll-Leinwand	43
Kartonjahresplaner	59-62	Projektionstafeln	44	Zweiwochenplaner	51
Klapptafelanlage	26-27	Projektionstafeln zu Schienensystem	35		
Konferenzraumtisch	14				



MODERATIONS- PROGRAMM

Moderationswände auf Rollen

Für wirksame und zielgerichtete Gruppenarbeiten sind beidseitig nutzbare Moderationswände auf Rollen ausgezeichnet geeignet. Diese standfesten und formschönen Moderationstafeln sind in beigefarbenem, blaugrauem, marine-blauem, anthrazitfarbenem Filz oder auch kartonkaschiert in weiss erhältlich.

Als eine weitere Variante haben wir eine doppelseitige Wand im Sortiment. Diese hat auf einer Seite eine emailierte Weisswandtafel und auf der anderen Seite eine blaugraue Pinnwand.

Der Rahmen und die Füsse sind grau (RAL 7035) pulverbeschichtet. Ausstattung inklusive arretierbaren Rollen.

Die Aufstellhöhe inklusive Rollen ist 200 cm.

Mass der Wand 120 x 150 cm.

Art.-Nr.	Bezeichnung
WE-5101	Moderationswand starr, beige
WE-5102	Moderationswand starr, blaugrau
WE-5103	Moderationswand starr, marineblau
WE-5104	Moderationswand starr, anthrazit
WE-5105	Moderationswand starr, kartonkaschiert weiss
WE-5302	Moderationswand starr, die eine Seite mit einer emailierten Weisswandtafel und die andere Seite ist pinnbar mit blaugrauem Stoff

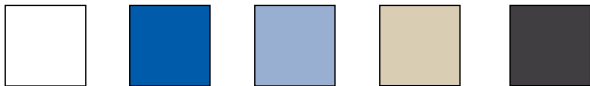

Marker finden Sie auf Seite 74



Moderationswandpapier

Art.-Nr.	Format	Farbe	Inhalt
555.049/50	110 x 140 cm	weiss	50 Blatt
555.049/100	110 x 140 cm	weiss	100 Blatt
555.007/50	110 x 140 cm	braun	50 Blatt
555.007/100	110 x 140 cm	braun	100 Blatt



Klappbare Moderationswände auf Rollen

Bei diesem doppelseitigen Modell lässt sich die Arbeitsfläche in der Mitte umklappen, somit ist sie problemlos transportierbar. Das Oberflächenmaterial ist in beigefarbenem, blaugrauem, marineblauem, anthrazitfarbenem Filz oder kartonkaschiert in weiss erhältlich. Der Rahmen und die Füße sind grau (RAL 7035) pulverbeschichtet. Ausstattung inklusive arretierbaren Rollen. Die Aufstellhöhe inklusive Rollen ist 200 cm. Mass der Wand 120 x 150 cm.

Art.-Nr.	Bezeichnung
WE-5121	Moderationswand klappbar, beige
WE-5122	Moderationswand klappbar, blaugrau
WE-5123	Moderationswand klappbar, marineblau
WE-5124	Moderationswand klappbar, anthrazit
WE-5125	Moderationswand klappbar, kartonkaschiert weiss



Tragtasche für klappbare Moderationswandtafeln

Die wasserabweisende Tasche garantiert einen sicheren Transport unserer klappbaren Moderationswand und des Kombi-Flipcharts. Handgriff und verstellbare Schultergurte sowie das hochwertige Verschlussystem werden alle begeistern, die oft auf Reisen gehen.

Art.-Nr.	Mass
500.005	ca. 130 x 83 cm



Moderatorenkoffer STANDARD

Stabiler und robuster Aluminiumkoffer mit einem abnehmbaren Tragegurt. Die spezielle Inneneinteilung ermöglicht einen freien Zugriff auf die farbigen Karten. Die spezielle Transportsicherung garantiert, dass Sie alles auf seinem Platz wieder finden.

Kofferinhalt:

- 500 Moderationsrechtecke, 20,5 x 9,5 cm
- 250 Moderationsovale, 18,5 x 10,5 cm
- 250 Moderationskreise, 9,5 cm
- 150 Moderationskreise, 13,5 cm
- 150 Moderationskreise, 18,5 cm

Alle Moderationskarten sind gleichmässig in 5 Farben sortiert.

- 1040 Klebepunkte, je 260 mal rot, grün, blau und gelb
- 250 Moderationsnadeln, mit Kugelkopf, farbig sortiert
- 10 Flipchart-Marker, 4-farbig sortiert
- 4 Jumbo-Marker, 4-farbig sortiert
- 1 Teleskop-Zeigestab mit Kugelschreiber
- 1 Schere
- 1 Kreppband
- 1 Cutter
- 2 Klebestifte, à je 20 g
- 1 Klebeband mit Handroller
- 1 Nadelkissen

Koffermass: 48 x 37 x 16 cm



Art.-Nr.	Bezeichnung
500.004	Moderatorenkoffer STANDARD

Moderatorenkoffer HANDY

Leicht, handlich und dennoch alles an Bord. Dieser kleine Moderatorenkoffer mit einer speziellen Inneneinteilung ist besonders geeignet, für alle die entweder sehr oft reisen oder nur ab und zu moderieren.

Kofferinhalt:

- 500 Moderationsrechtecke, 20,5 x 9,5 cm
- 100 Moderationsovale, 18,5 x 10,5 cm
- 100 Moderationskreise, 9,5 cm
- 100 Moderationskreise, 13,5 cm
- 50 Moderationskreise, 18,5 cm

Alle Moderationskarten sind gleichmässig in 5 Farben sortiert.

- 1040 Klebepunkte, je 260 mal rot, grün, blau und gelb
- 250 Moderationsnadeln, mit Kugelkopf, sortiert
- 10 Flipchart-Marker, 4-farbig sortiert
- 4 Jumbo-Marker, 4-farbig sortiert
- 1 Schere
- 1 Kreppband
- 1 Cutter
- 1 Klebestift
- 1 Handnadelkissen

Koffermass: 43 x 32 x 12 cm



Art.-Nr.	Bezeichnung
500.003	Moderatorenkoffer HANDY

Moderatorenkoffer MIT SELBSTKLEBENDEN KARTEN

Leicht, handlich und dennoch alles an Bord. Dieser kleine Moderatorenkoffer mit einer speziellen Inneneinteilung ist besonders geeignet, für alle die entweder sehr oft reisen oder nur ab und zu moderieren.

Kofferinhalt:

- 300 Selbstklebende Moderationsrechtecke, 20,5 x 9,5 cm
 - 300 Selbstklebende Moderationsovale, 18,5 x 10,5 cm
 - 100 Selbstklebende Moderationskreise, 9,5 cm
 - 100 Selbstklebende Moderationskreise, 13,5 cm
 - 100 Selbstklebende Moderationskreise, 18,5 cm
- Alle Moderationskarten sind gleichmässig in 6 Farben sortiert.

- 1040 Klebepunkte, je 260 mal rot, grün, blau und gelb
- 250 Moderationsnadeln, mit Kugelkopf, sortiert
- 10 Flipchart-Marker, 4-farbig sortiert
- 4 Jumbo-Marker, 4-farbig sortiert
- 1 Schere, 1 Klebestift
- 1 Cutter
- 1 Kreppband, 1 Handnadelkissen

Koffermass: 43 x 32 x 12 cm

Art.-Nr.	Bezeichnung
500.006	Moderatorenkoffer SK



**Marker finden Sie
auf Seite 74**

Moderatorenbox aus Karton

Leicht, handlich, preiswert und immer alles sofort zur Hand. Diese Moderatorenbox mit massgeschneiderter Inneneinteilung ist besonders für den preisbewussten Anwender geeignet, der nur ab und zu moderiert.

Inhalt der Box:

- 500 Moderationsrechtecke sortiert, 20,5 x 9,5 cm
- 50 Moderationsstreifen sortiert, 50 x 9,5 cm
- 250 Moderationsovale sortiert, 18,5 x 10,5 cm
- 250 Moderationskreise sortiert, 9,5 cm
- 250 Moderationskreise sortiert, 13,5 cm
- 50 Moderationskreise sortiert, 18,5 cm
- 10 Moderationswolken, 25 x 42 cm
- 240 Klebepunkte, je 120 mal rot und grün
- 100 Moderationsnadeln, mit Kugelkopf, blau
- 10 Flipchart-Marker, 4-farbig sortiert
- 4 Jumbo-Marker, 4-farbig sortiert
- 1 Nadelkissen
- 1 Klebestift
- 1 Klebeband mit Handroller

Boxmass: 53 x 32,5 x 10,5 cm

Art.-Nr.	Bezeichnung
500.008	Moderatorenbox



alle
130
g/m²

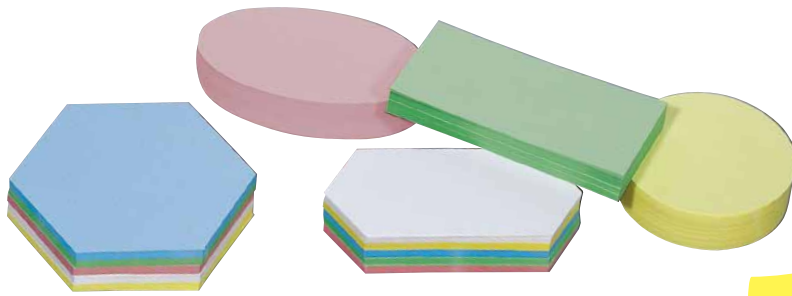

Marker finden Sie
auf Seite 74

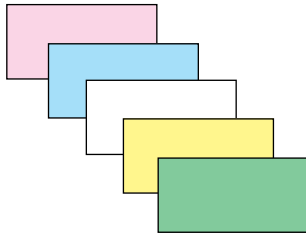

Moderationsrechtecke

Heben Kommentare hervor, werten Aussagen aus.

Art.-Nr.	Stk.	Format	Farben
530.099/500	500	20,5 x 9,5 cm	sortiert (rosa, hellblau, weiss, gelb, grün)
530.099/250	250	20,5 x 9,5 cm	sortiert (rosa, hellblau, weiss, gelb, grün)
530.0__/250	250	20,5 x 9,5 cm	09 rosa, 10 hellblau, 49 weiss, 05 gelb, 04 grün

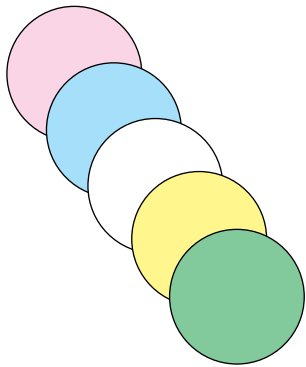

Moderationskreise

Für Nummerierungen geeignet.

Art.-Nr.	Stk.	Ø	Farben
510.099/500	500	9,5 cm	sortiert (rosa, hellblau, weiss, gelb, grün)
510.099/250	250	9,5 cm	sortiert (rosa, hellblau, weiss, gelb, grün)
510.0__/250	250	9,5 cm	09 rosa, 10 hellblau, 49 weiss, 05 gelb, 04 grün
514.099/500	500	13,5 cm	sortiert (rosa, hellblau, weiss, gelb, grün)
514.099/250	250	13,5 cm	sortiert (rosa, hellblau, weiss, gelb, grün)
514.0__/250	250	13,5 cm	09 rosa, 10 hellblau, 49 weiss, 05 gelb, 04 grün
519.099/500	500	18,5 cm	sortiert (rosa, hellblau, weiss, gelb, grün)
519.099/250	250	18,5 cm	sortiert (rosa, hellblau, weiss, gelb, grün)
519.0__/250	250	18,5 cm	09 rosa, 10 hellblau, 49 weiss, 05 gelb, 04 grün

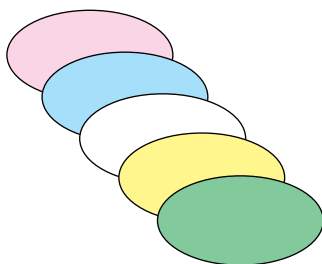

Moderationsovale

Bezeichnen emotionale Aussagen.

Art.-Nr.	Stk.	Format	Farben
520.099/500	500	18,5 x 10,5 cm	sortiert (rosa, hellblau, weiss, gelb, grün)
520.099/250	250	18,5 x 10,5 cm	sortiert (rosa, hellblau, weiss, gelb, grün)
520.0__/250	250	18,5 x 10,5 cm	09 rosa, 10 hellblau, 49 weiss, 05 gelb, 04 grün

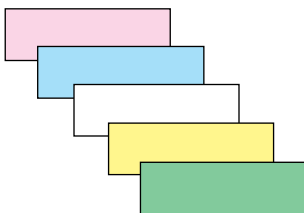

Überschriftenstreifen

Heben Fragestellungen und Überschriften hervor.

Art.-Nr.	Stk.	Format	Farben
542.099/100	100	56 x 9,5 cm	sortiert (rosa, hellblau, weiss, gelb, grün)

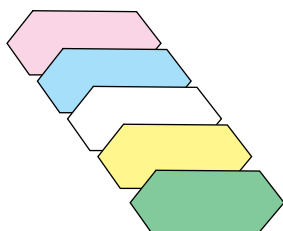

Moderationsrhomben

Heben Strukturen hervor, stellen Abhängigkeiten dar.

Art.-Nr.	Stk.	Format	Farben
560.099/250	250	20 x 9,5 cm	sortiert (rosa, hellblau, weiss, gelb, grün)

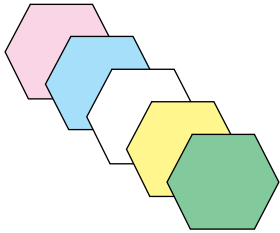

Waben

Bezeichnen Strukturen und Abhängigkeiten.

Art.-Nr.	Stk.	Format	Farben
572.099/250	250	19 x 16,5 cm	sortiert (rosa, hellblau, weiss, gelb, grün)

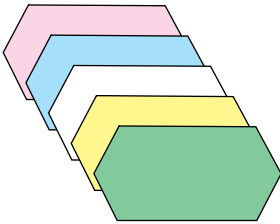

Königswaben

Zur Bezeichnung von Strukturanfängen.

Art.-Nr.	Stk.	Format	Farben
570.099/250	250	29,7 x 16,5 cm	sortiert (rosa, hellblau, weiss, gelb, grün)

Bewertungssymbole

Mit diesen Symbolen können Sie einfach und schnell eine Bewertung abgeben. Sie sind in den folgenden drei Ausführungen erhältlich: Positiv, neutral und negativ.

Art.-Nr.	Bezeichnung	Stk.	Ø
550.007	Wertungssymbol, positiv	100	9,5 cm
550.008	Wertungssymbol, neutral	100	9,5 cm
550.009	Wertungssymbol, negativ	100	9,5 cm



Selbstklebende Moderationskarten farbig sortiert

Durch mehrere Haftklebestreifen auf der Rückseite der Karten, haften diese problemlos auf einer glatten Oberfläche und sind rückstandslos wieder ablösbar. Die Grammatur ist 130 g/m².

Die Karten sind 6-farbig assortiert in einem 300er-Set erhältlich. Die Sortierung der Farben ist blau, grün, gelb, orange rosa und weiss.

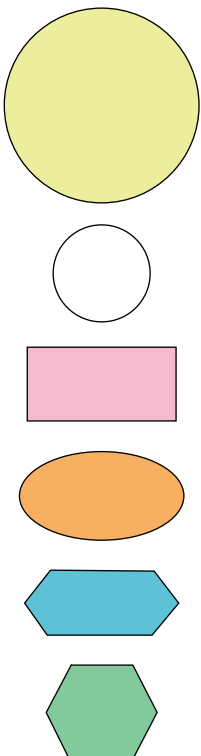

Art.-Nr.	Stk.	Format	Ausführung
510.SK/300	300	Ø 9,5 cm	Kreisförmige Moderationskarten, farbig sortiert
514.SK/300	300	Ø 13,5 cm	Kreisförmige Moderationskarten, farbig sortiert
519.SK/300	300	Ø 18,5 cm	Kreisförmige Moderationskarten, farbig sortiert
520.SK/300	300	18,5 x 10,5 cm	Ovale Moderationskarten, farbig sortiert
530.SK/300	300	20,5 x 9,5 cm	Rechteckige Moderationskarten, farbig sortiert
560.SK/300	300	20 x 9,5 cm	Moderationskarten Rhomben, farbig sortiert
572.SK/300	300	19 x 16,5 cm	Moderationskarten Waben, farbig sortiert
599.SK/300	300		Assortierte Karten wie folgt zusammengestellt: je 50 Rechtecke 20,5 x 9,5 cm in weiss und gelb, je 50 Kreise 9,5 cm in weiss und grün, 50 Kreise 18,5 cm in rosa/50 Ovale 18,5 x 10,5 cm in blau

Nadelkissen mit Klipp

Der ideale Helfer bei Moderationen und Präsentationen!
Damit die Nadeln schnell griffbereit sind
und optimal aufbewahrt werden.

Art.-Nr.	Mass Ø	Kissenhöhe
580.002	6 cm	3,5 cm



Moderationsnadeln

Dünnere Kopf, 5 mm, für optimalen Griff.

Art.-Nr.	Stk.	Ø	Länge
580.006	100 sortiert	5 mm	16 mm



Moderationspunkte, selbstklebend

Set mit je 260 Punkten in den Farben
rot, blau, grün und gelb.

Art.-Nr.	Stk.	Ø
550.005	1020	1,9 cm

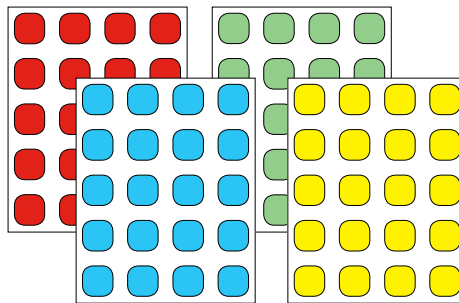

Zeigestab mit/ohne Kugelschreiber

Bei Präsentationen kann auf einen ausziehbaren Zeigestab
nicht mehr verzichtet werden. Ob beim Arbeiten mit dem
Hellraumprojektor oder mit einem Chart, der Zeigestab
leistet stets seinen Dienst.

Art.-Nr.	Mass
TZ 151	Schwarz, auf 63 cm ausziehbar
TZ 153	Silber, auf 63 cm ausziehbar (ohne Kugelschreiber)



Moderationswolken

Sie kennzeichnen das Hauptthema eines Charts, sind besonders
attraktiv und bringen Ergebnisse optisch in den Vordergrund. Die
Wolken sind in 3 verschiedenen Grössen erhältlich.

Art.-Nr.	Stk.	Format
550.001	20	14 x 23 cm, mini
550.002	20	42 x 25 cm, midi
550.003	20	62 x 37 cm, maxi





HOLZSERIE NATUR FLIPCHART UND WEISSWANDTAFEL

Die Holzserie mit lackierter Blechoberfläche

Die Flipcharts und die neue Tafelserie haben eine moderne Thermo-Glas-Lackierung. Diese ist Magnethaftend und sind mit unseren speziellen Skin-Boardmarkern der Serie 950 beschriftbar und trocken abwischbar. Für die Grundreinigung dürfen auf dieser Oberfläche **keine** alkoholhaltigen Reiniger verwendet werden. Am einfachsten verwenden Sie den Skin-Reiniger mit der Artikel Nummer 910.006. Die Oberfläche eignet sich am besten zur Verwendung mit Magneten und zur seltenen Verwendung mit Boardmarkern.



Dreibein-Flipchchart

- Magnethaftende Schreiftafeloberfläche im Mass 69 x 99 cm)
- inkl. 2 Seitenarmen und einer Ablageschale
- Schnellwechselhalterung für alle gängigen Flipchartblocks
- Robustes und stabiles Dreibeinstativ, stufenlos Höhenverstellbar bis 195 cm
- Tafelrahmen, Rückseite & Rundfuss in Holzoptik, Standbeine aus Stahl in schiefergrau

Art.-Nr.	Bezeichnung
NAT0610	Flipchart mit Holz



mit 2
Seitenarmen



Flipchart auf Rollen

- Magnethaftende Schreibtafeloberfläche im Mass 69 x 99 cm
- inkl. 2 Seitenarmen und einer Ablageschale
- Schnellwechselhalterung für alle gängigen Flipchartblocks
- Rundfuss (Ø 62 cm) mit 5 feststellbaren Laufrollen, stufenlos Höhenverstellbar bis 200 cm
- die Tafelfläche kann auch in die Waagerechte geklappt und justiert werden
- Tafelrahmen, Rückseite & Rundfuss in Holzoptik, Standbeine aus Stahl in schiefergrau

Art.-Nr.	Bezeichnung
NAT0618	Transformations-Flipchart mit Holz



mit 2
Seitenarmen



Marker finden Sie
auf Seite 73

Die Weisswandtafel mit der Holzoptik

Diese lackierte Schreibtafel ist magnethaftend, beschriftbar & trocken abwischbar. Die Tafeloberfläche ist auf einer Holzoptikplatte geklebt. Die Tafel kann im Hoch und im Querformat montiert werden. Die Lieferung erfolgt inklusive dem Montageset zur Befestigung an einer Betonwand.

Art.-Nr.	Bezeichnung
NAT6420	Weisswandtafel 75 x 115 cm
NAT6421	Weisswandtafel 100 x 150 cm

Reiniger finden Sie
auf Seite 73

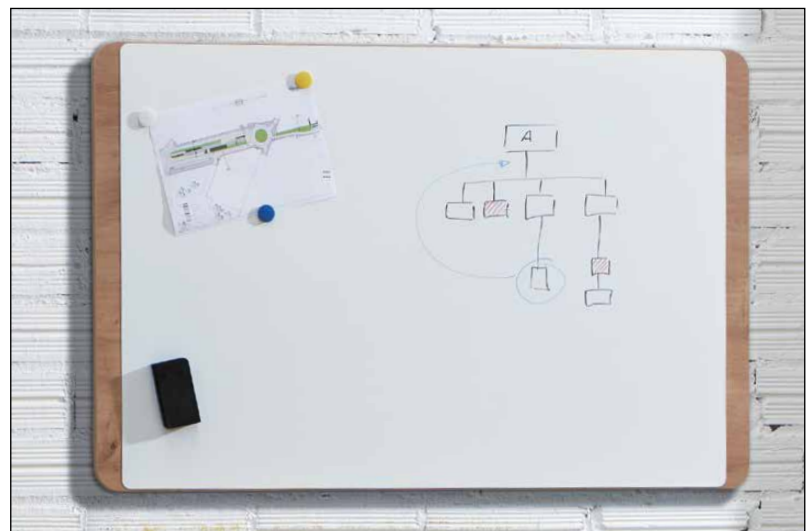

Doppelseitiges Kombiboard aus Holz

- Vor- und Rückseitig lackierte Schreibtafeloberfläche, magnethaftend, beschriftbar und trocken abwischbar
- Rahmen in Holzoptik auf einem mobilen Stativ
- Robustes Stahlgestell in schiefergrau mit 4 feststellbaren Rollen
- Schreibtafeloberfläche: 100 x 120 cm, Gesamthöhe: 192 cm, Tiefe: 34 cm

Art.-Nr.	Bezeichnung
NAT8100	Transformations-Flipchart



Konferenzraumtisch oder Pult

Die Tischplatte hat eine Melaminbeschichtete Spanplatte (25 mm) mit 2 mm starkem Kunststoff - Umleimer. Die Oberfläche ist aus Eiche. Das Stahlrohrgestell pulverbeschichtet in schiefergrau. Der Tisch ist mit einem System zur einfachen Plattenbefestigung mithilfe eines Kunststoffteil ausgestattet. Die Tischbeine haben das folgende Mass 70 x 30 x 1,5 mm. Und die Traversenstärke hat das Mass 30 x 30 mm.

Art.-Nr.	Bezeichnung	Mass
2001.MY08	Tisch mit Eichenplatte	80 x 140 cm
2002.MY08	Tisch mit Eichenplatte	80 x 160 cm
2003.MY08	Tisch mit Eichenplatte	80 x 180 cm



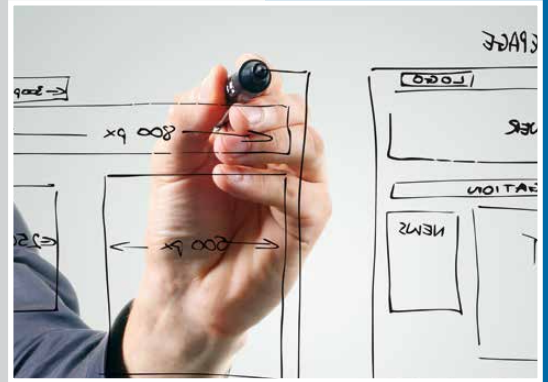

WEISSWAND- UND PINNWANDTAFELN

Weisswandtafeln

In Konferenz- und Seminarräumen sind Weisswandtafeln nicht mehr wegzudenken, da sie eine permanente Präsentationsfläche anbieten. Sie können Schreibtafeln sehr vielseitig anwenden z. B. zum Skizzieren, Notieren oder zum Planen.

Weisswandtafeln haben entweder eine hochwertige emaillierte oder eine lackierte Schreibfläche. Die lackierte Oberfläche eignet sich vor allem für den Einsatz mit Magneten und einen seltenen Einsatz von Boardmarkern. Die emaillierte Oberfläche ist problemlos beschriftbar und trocken abwischbar und natürlich auch magnethaftend. Weisswandtafeln sind der ideale Partner in jedem Klassenzimmer, Büro oder Sitzungsraum und für Präsentationen stets einsatzbereit.

Unsere klassischen Weisswandtafeln sind im Businessline-, Berek-Line-, Design- und Budgetline-Profil erhältlich. Diese Profile wurden für die Montage an der Wand entwickelt. Die Lieferung erfolgt inkl. einem 30 cm Ablageboard, dem Montageset und einem Berek Design Boardmarker.

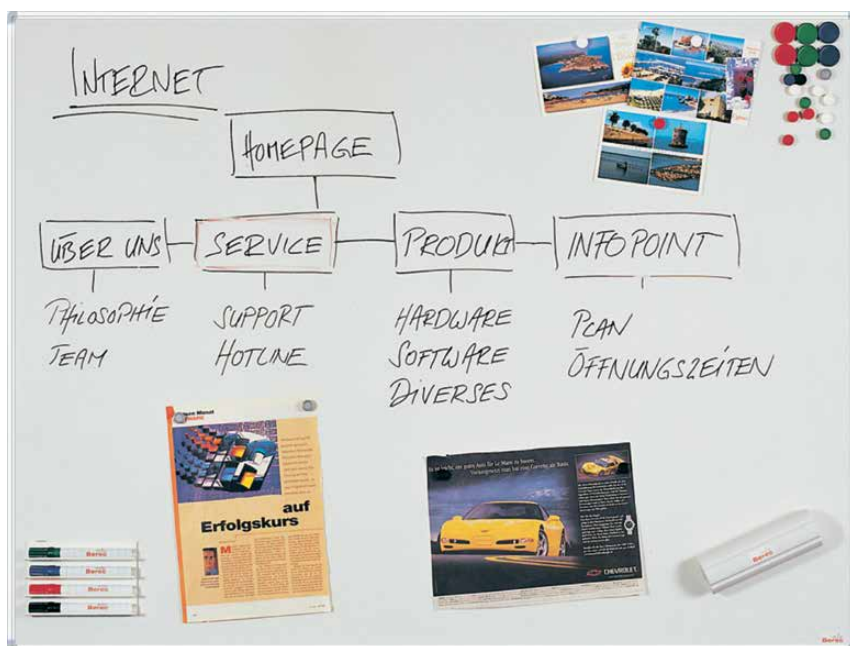

**Haftmagnete
finden Sie auf
Seite 75**

**Stative
finden Sie auf
Seite 18**

Businessline- und Design-Profil

Businessline-Profil	Design-Profil	Mass in cm
606.101	11101.113	30 x 45
606.102	11101.111	45 x 60
606.103	11101.110	60 x 90
606.104	11101.109	90 x 120
606.105	11101.108	90 x 180
606.106	11101.107	100 x 100
606.107	11101.105	100 x 180
606.108	11101.112	75 x 100
606.109	11101.103	120 x 150
606.110	11101.101	120 x 240
606.115		120 x 200
606.111	11101.106	100 x 150
606.112	11101.104	100 x 200
606.113	11101.102	120 x 180
606.114	11101.100	120 x 300
606.116		120 x 350
606.117		120 x 400
606.118		150 x 200
606.119		150 x 300



Design-Profil
Alurahmen eloxiert
Emaillierte Oberfläche

Businessline-Profil
Alurahmen eloxiert
Emaillierte Oberfläche

Weitere Masse auf Anfrage erhältlich.

Das exklusive Berec-Line-Profil

Die Weisswandtafelserie «Berec-Line» hat einen in Gehrung geschnittenen Alurahmen. Die Oberfläche dieser Tafelserie hat eine hochwertige Emailoberfläche. Die Tafel ist für die einfache Wandmontage geeignet und eignet sich dank der Leichtbauweise sehr gut auf Gips- oder anderen Leichtbauwänden. Dank ihrem in Gehrung geschnittenen Rahmenprofil sieht die Tafel sehr dezent aus und passt zu fast jeder Einrichtung.

Berec-Line-Profil	Mass in cm
909.102	45 x 60
909.103	60 x 90
909.104	90 x 120
909.111	100 x 150
909.112	100 x 200

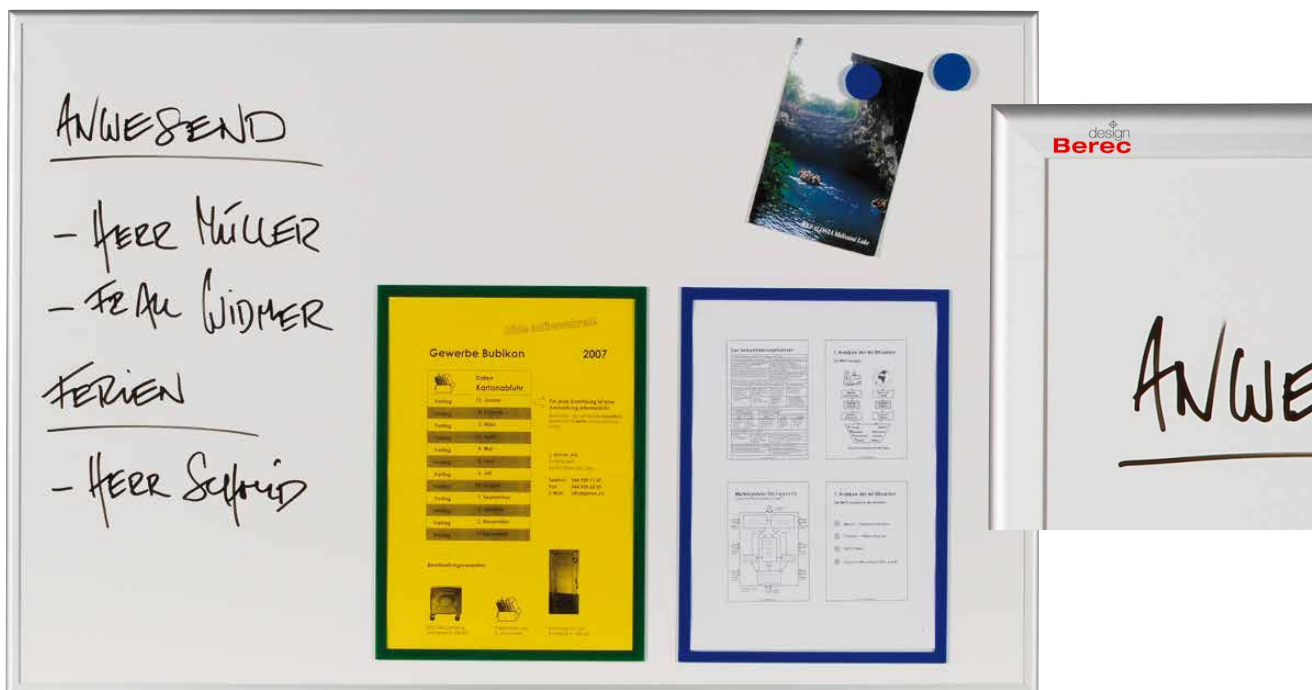

Infotaschen
finden Sie auf
Seite 66

Budgetline

Die preiswerte Variante mit einer speziallackierten Oberfläche ist nur für alkoholgelöste Tafelschreiber geeignet. Die Tafeln sind magnethaftend und im Businessline-Profil erhältlich. Für den Grundbereich sind sie eine preislich attraktive Möglichkeit.

Budgetline	Mass in cm
808.102	45 x 60
808.103	60 x 90
808.104	90 x 120
808.111	100 x 150
808.112	100 x 200



Businessline-Profil
Alurahmen eloxiert
spritzlackierte Oberfläche

Weisswandtafel-
zubehör finden Sie von
Seite 71 bis 82

Beschriftbare, magnethaftende und wiederablösbare Folie in weiss

Machen Sie glatte Oberflächen zum multifunktionalen Informationsboard mit MagnetWrite. Das ist eine 0,7 mm starke eisenhaltige Kunststoff-Folie, die auf der Rückseite mit einer leicht wieder ablösbaren Selbstklebefolie versehen ist.

Durch Aufkleben der Folie werden z.B. Glas- oder Kunststoffflächen zum geeigneten Untergrund für Magnete. Gleichzeitig lässt sich die Spezialfolie mit trocken abwischbaren Markern beschreiben. So entstehen Informationsflächen überall dort, wo sie gebraucht werden. Notizen direkt auf der Folie, lassen sich kombinieren mit Magnetsymbolen, Magnetstreifen und Organisationsmagneten.

Die MagnetWrite-Folie wurde entwickelt, um sie auf glatte Oberflächen wie Kunststoff, Holz oder Glas aufzubringen, und um diese als Magnet- und Schreibfläche nutzen zu können.

Art.-Nr.	Bezeichnung	Mass
MWR 24	MagnetWrite A4	297 x 210 mm
MWR 23	MagnetWrite A3	420 x 297 mm
MWR 61	MagnetWrite	600 x 1000 mm



Fahrbare Stative

Im Unterricht können Sie das Stativ ideal einsetzen.

- Fahrbar auf 4 Rollen, davon 2 feststellbar
- Höhenverstellbar in 3 Stufen (70, 80 und 90 cm)
- Gesamthöhe ca. 150 cm
- Lieferung ohne Tafel, nicht vormontiert

Art.-Nr.	Bezeichnung
14013.115	Für Tafeln ab einer Breite von 140 bis 250 cm
14013.116	Für Tafeln ab einer Breite von 90 bis 150 cm



Tafeln finden
Sie auf den Seiten
16/17/32/33

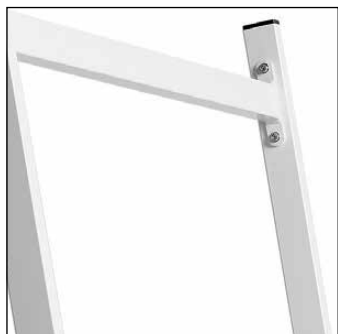

Das Drehtafelstativ mit horizontaler Drehachse

- Optimale Raumnutzung dank der doppelten Nutzung der Schreibfläche (Vorder- und Rückseite)
- Die Tafel ist an jedem Ort problemlos mit einer Feststellschraube arretierbar
- Dank den vier Rollen ist dieses Drehtafelstativ einfach verschiebbar und kann mit den feststellbaren Rollen gestoppt werden.
- Lieferung nicht vormontiert
- Die Oberkante mit der Tafelhöhe 100 cm ist 197 cm und mit der Tafelhöhe 120 cm sind es 207 cm

Art.-Nr.	Bezeichnung	Mass
13009.100	Doppelseitige emaillierte Drehtafel weiss, mit fahrbarem Stativ	100 x 200 cm
13009.101	Doppelseitige emaillierte Drehtafel weiss, mit fahrbarem Stativ	100 x 180 cm
13009.102	Doppelseitige emaillierte Drehtafel weiss, mit fahrbarem Stativ	100 x 150 cm
13009.103	Doppelseitige emaillierte Drehtafel weiss, mit fahrbarem Stativ	90 x 120 cm
13009.104	Doppelseitige emaillierte Drehtafel weiss, mit fahrbarem Stativ	120 x 200 cm
13009.105	Doppelseitige emaillierte Drehtafel weiss, mit fahrbarem Stativ	120 x 220 cm
13009.090	Doppelseitige emaillierte Drehtafel weiss, mit fahrbarem Stativ	120 x 150 cm
13009.091	Doppelseitige emaillierte Drehtafel weiss, mit fahrbarem Stativ	120 x 180 cm



**Marker
finden Sie auf
Seite 74**



Skin-Weisswandtafel-System

Modular und endlos erweiterbares Wandtafelensystem für die individuelle und flexible Gestaltung von Präsentationsflächen. Die Thermo-Glas-Oberflächen sind magnethaftend und sind mit unseren Boardmarkern der Serie 950 beschriftbar und trocken abgewischt werden. Für die Grundreinigung dürfen auf dieser Oberfläche **keine** alkoholhaltigen Reiniger verwendet werden. Am einfachsten verwenden Sie den Skin-Tafel-Reiniger. Die Oberfläche eignet sich am besten zur Verwendung mit Magneten und nur zur seltenen Verwendung mit Boardmarkern. Das genial einfache Montageprinzip mit vier extrastarken Magneten ermöglicht eine einfache Feinjustierung durch verschieben der Tafeln, dies spart Zeit und Geld.



- Tafelmodule in zwei verschiedenen Größen
- Skinboardtafel in weiss, grün, blau und rosa
- Kreative Wandflächengestaltung
- Schlankes, puristisches Design
- Individuell kombinierbar
- «Grenzenlose» Erweiterungsmöglichkeiten
- Schnelle und kinderleichte 1-Personen-Montage
- inklusive einem Ablageboard
- Kostengünstiger und sicherer Transport
- Thermo-Glas-Lackierung bei allen Farben
- Zur Reinigung der Weisswandtafel keinen alkoholhaltigen Reiniger benutzen Am einfachsten den den Skin-Reinger anwenden
- Diese Oberflächen eignen sich für vor allem für den Einsatz mit Magneten und einer seltenen Verwendung von Boardmarkern

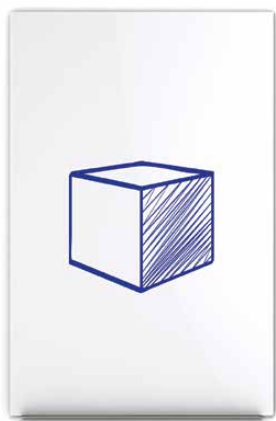

Skinboard WEISS
RAL 9010



Skinboard GRÜN
RAL 230



Skinboard BLAU
RAL 630



Skinboard ROSA
RAL 490



Skinboard – Wandtafel in weiss, grün, blau und rosa

Art.-Nr.	Bezeichnung	Masse	Gewicht
202.419	Skinboard weiss	55 x 75 cm	4,7 kg
202.420	Skinboard weiss	75 x 115 cm	7,65 kg
202.421	Skinboard weiss	100 x 150 cm	12,7 kg
202.229	Skinboard grün	55 x 75 cm	4,7 kg
202.230	Skinboard grün	75 x 115 cm	7,65 kg
202.231	Skinboard grün	100 x 150 cm	12,7 kg
202.629	Skinboard blau	55 x 75 cm	4,7 kg
202.630	Skinboard blau	75 x 115 cm	7,65 kg
202.631	Skinboard blau	100 x 150 cm	12,7 kg
202.489	Skinboard rosa	55 x 75 cm	4,7 kg
202.490	Skinboard rosa	75 x 115 cm	7,65 kg
202.491	Skinboard rosa	100 x 150 cm	12,7 kg

Skin-Marker finden Sie auf Seite 73

Flipchartpapier finden Sie auf Seite 91

Flipchartpapierhalter zu Skinboard

Der Papierblockhalter für marktübliches Flipchartpapier erweitert Ihre Präsentationsmöglichkeiten. Wird einfach auf eine Skin-Weisswand- oder Kreidetafel aufgesetzt.

Art.-Nr.	Bezeichnung
202.430	Flipchartpapierhalter



Wie erfolgt die Montage einer Tafel ?

Einfach und schnell in 3 Schritten

1. Bohren der Montagelöcher gemäss der Bohrschablone
2. Anbringen der Magnet-Halterungen
3. Aufsetzen der Tafelmodule und Ausrichten





Chameleon - die emailierte Weisswandtafel ohne Rahmen

Diese Weisswandtafelserie ist unsere Antwort auf die sich ändernden Bedürfnisse der modernen Büro- und Schulumgebung. Das rahmenlose und daher schlanke Design, gibt dem ganzen einen modernen und speziellen Look. Die Oberfläche dieser Tafelserie hat eine hochwertige Emailoberfläche und eignet sich für die intensive Nutzung. Die Tafel ist beschreibbar, trocken abwischbar und magnethaftend. Die Dicke der Tafel ist 10 mm. Der seitliche Abschluss ist bei der rechtwinkligen Eckausführung in weiss. Bei den Restlichen Tafeln ist der Abschluss in schwarz.

Die Lieferung erfolgt inklusive dem Montageset zur verdeckten Montage an eine Betonwand.



Art. Nr.	Beschreibung	Mass in cm
16001.010	Ecke rechtwinklig	58 x 88
16001.009	Ecke rechtwinklig	88 x 118
16001.000	Ecke rechtwinklig	98 x 98
16001.008	Ecke rechtwinklig	98 x 148
16001.007	Ecke rechtwinklig	98 x 198

Art. Nr.	Beschreibung	Mass in cm
16002.010	Ecke rund	58 x 88
16002.009	Ecke rund	88 x 118
16002.006	Ecke rund	98 x 148
16002.005	Ecke rund	98 x 198

Bilder zur Montagevorrichtung

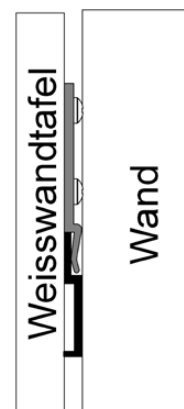

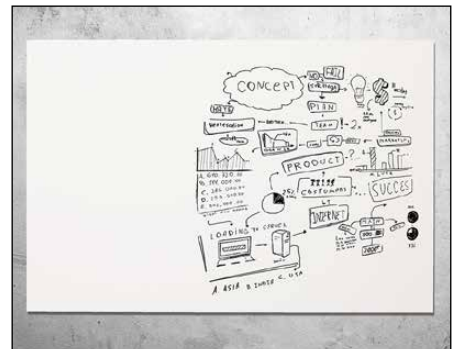

**Marker
finden Sie auf
Seite 74**

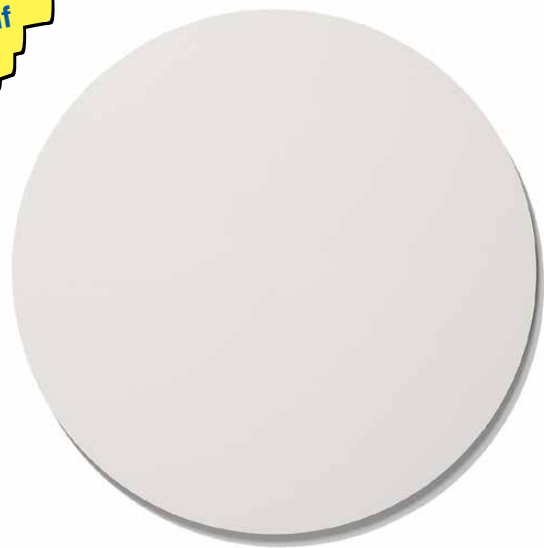

Art. Nr.	Beschreibung	Mass in cm
16003.051	Sprechblase	58 x 88
16003.052	Sprechblase	88 x 118

Art. Nr.	Beschreibung	Mass in cm
16003.021	Runde Tafel	Ø 60
16003.022	Runde Tafel	Ø 98
16003.023	Runde Tafel	Ø 118



Chameleon Mobile

Design und Funktionalität Hand in Hand. Dieses elegante Whiteboard ist fahrbar mit vier Rollen, so lässt es sich auf einfache Weise an jeden gewünschten Arbeitsplatz ziehen. Vor allem in Grossraumbüros, in denen die Schreibtische oft nicht direkt an einer Wand angeordnet sind, kommen die Vorteile einer mobilen, freistehenden Schreibtafel gut zur Geltung. Mit Blick auf die Ästhetik wurde den funktionalen Details grosse Aufmerksamkeit gewidmet.

Je nach Farbwahl – Blau, Grau oder Weiss – können Sie dieses Produkt auffallend oder dezent in die Einrichtung integrieren. Für jede Rahmenfarbe gibt es eine passende Emaille- oder Pinnwandfläche.

Eigenschaften der weissen und emaillierten Oberfläche:

- Die Oberfläche ist emailliert in der Farbe des Rahmens
- Die emaillierte Schicht wird bei 800 °C eingebrannt
- 25 Jahre Garantie auf die perfekte trockene Abwischbarkeit
- Das Board ist magnetisch, daher haften alle Haftmagnete
- Die Boardmarker sind auf der Emaillefläche am besten lesbar



Marker
finden Sie auf
Seite 74

Eigenschaften der pinnbaren Oberfläche:

- Linoleum ist ein Qualitätsprodukt, das über eine lange Zeit seine attraktive Optik behält
- Die Stichöffnungen schliessen sich von selbst wieder
- Die Pinnwandoberfläche hat eine schalldämpfende Wirkung
- Ist komplett aus organischem Material produziert (nachhaltig)
- Linoleum ist bakteriostatisch und dadurch besonders hygienisch
- Die Farbe der Pinnwandfläche ist auf den Rahmen abgestimmt





Art. Nr.	Beschreibung	Mass in cm (hxbxt)
15200.202	Weisser Rahmen, Fuss und Tafelrahmen in RAL 9016 Oberfläche emailliert weiss	192,4 x 88,7 x 53,3
15200.211	Blauer Rahmen, Fuss und Tafelrahmen in RAL 5024 Oberfläche emailliert blau	192,4 x 88,7 x 53,3
15200.213	Grauer Rahmen, Fuss und Tafelrahmen in RAL 7037 Oberfläche emailliert grau	192,4 x 88,7 x 53,3



Art. Nr.	Beschreibung	Mass in cm (hxbxt)
15200.102	Weisser Rahmen, Fuss und Tafelrahmen in RAL 9016 Linoleum RAL 2206	192,4 x 88,7 x 53,3
15200.101	Blauer Rahmen, Fuss und Tafelrahmen in RAL 5024 Linoleum RAL 2214	192,4 x 88,7 x 53,3
15200.103	Grauer Rahmen, Fuss und Tafelrahmen in RAL 7037 Linoleum RAL 2209	192,4 x 88,7 x 53,3

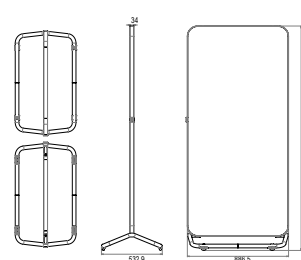

Die Klapptafelanlage mit 5 Tafelflächen

Mit den Klapptafelanlagen können Sie aus wenig Platz sehr viel Tafelfläche herausholen. Die Tafelflügel können problemlos und sekundenschnell auf- und eingeklappt werden. Die emaillierten Oberflächen sind beschriftbar, trocken abwischbar und magnethaftend. Die geschlossene Klapptafelanlage hat eine Tiefe von 4 cm.

Art.-Nr.	Bezeichnung	Format geschlossen (H x B)
13016.100	Klapptafelanlage mit 5 Weisswandtafel­flächen	120 x 200 cm
13016.101	Klapptafelanlage mit 5 Weisswandtafel­flächen	120 x 150 cm
13016.102	Klapptafelanlage mit 5 Weisswandtafel­flächen	120 x 200 cm
13016.103	Klapptafelanlage mit 5 Weisswandtafel­flächen	90 x 120 cm
13016.104	Klapptafelanlage mit 5 Weisswandtafel­flächen	60 x 90 cm

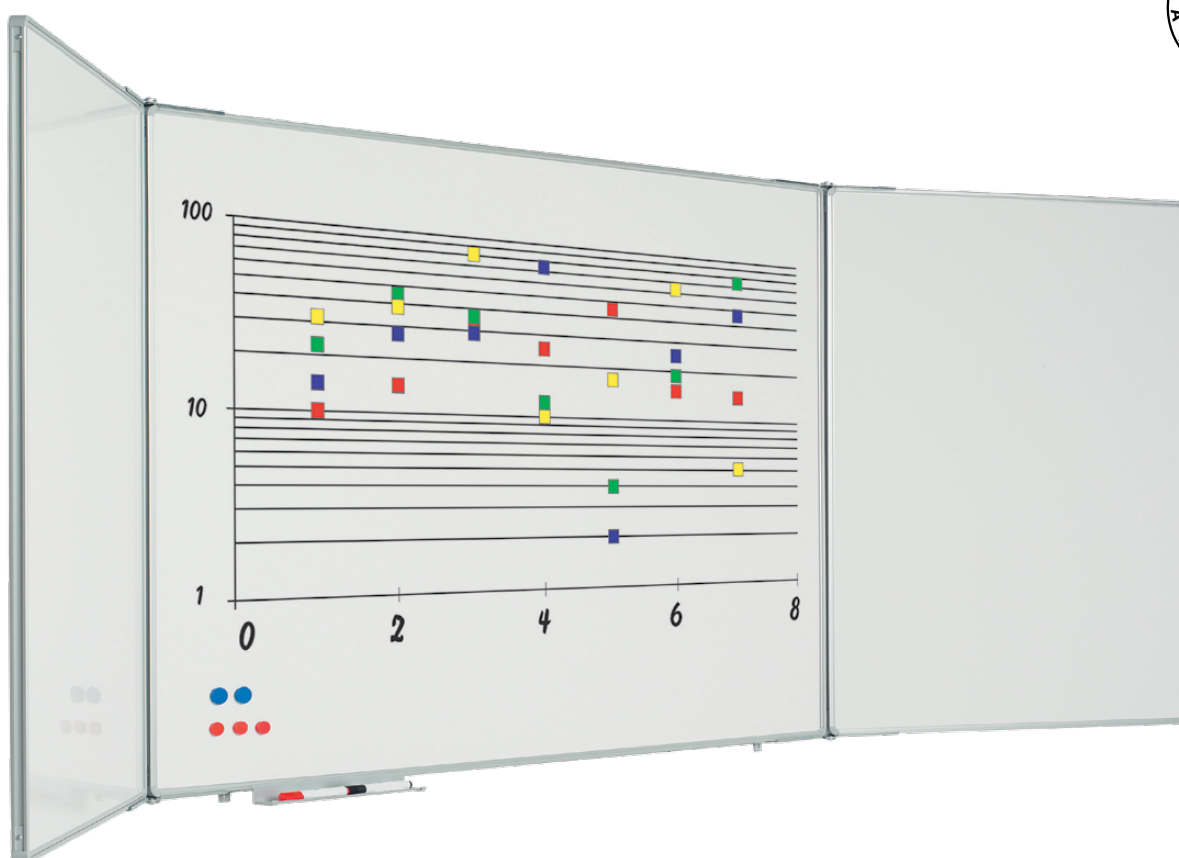

Die Klapptafelanlage mit 3 Tafelflächen

Mit den Klapptafelanlagen können Sie aus wenig Platz sehr viel Tafelfläche herausholen. Die Tafelflügel können problemlos und sekundenschnell auf- und eingeklappt werden. Die emaillierten Oberflächen sind beschriftbar, trocken abwischbar und magnethaftend. Die geschlossene Klapptafelanlage hat eine Tiefe von 4 cm.

Art.-Nr.	Bezeichnung	Format geschlossen (H x B)
13016.111	Klapptafelanlage mit 3 Tafelflächen	90 x 60 cm
13016.110	Klapptafelanlage mit 3 Tafelflächen	120 x 90 cm

Marker
finden Sie auf
Seite 74



Gestell zur fixen Montage einer Klapptafel

Im Unterricht können Sie das Stativ ideal einsetzen.

- Fahrbar auf 4 Rollen, davon 2 feststellbar
- nicht Höhenverstellbar
- Gesamthöhe 196 cm (mit 120 cm hoher Klapptafelanlage)
- Tiefe de Gestells 67 cm
- Lieferung ohne Klapptafel, nicht vormontiert

Art.-Nr.	Bezeichnung
14013.103	Gestell zu den Klapptafeln ab einer Breite von 150 cm



Bedruckte Weisswandtafel im Businessline-Profil

Ideal zum Visualisieren von Verbesserungsprozessen, geplante Aktivitäten und Memos. Fügen Sie einfach Ihr Firmenlogo ein oder entwerfen Sie selbst Ihre farbig bedruckte Weisswandtafel! Gerne sind wir mit unserer Erfahrung von über 30 Jahren im Bereich der bedruckten Tafeln für Sie da.

Anwendungsspezifische bedruckte (Weisswand)tafeln:

- Visualisierung und Verbesserungen von Prozessen: Visual Management
- Corporate branding
- Arbeits- und Mitarbeiterplanung
- Geographische Karten und spezifische Lagepläne
- Sporttafeln; unterstützen bei der Besprechung der Spieltaktik!
- 6-Farbendruck
- UV-beständiger Druck
- Schutzschicht aus 250 my starkem Polyester
- Magnethaftende Oberfläche
- Zur Reinigung empfehlen wir unseren alkoholfreien Skin-Reiniger
- Tafelmasse bis 120 x 300 cm möglich

**Skin-Marker finden
Sie auf
Seite 73**

Die Tafel ist magnethaftend und trocken abwischbar. Die Farbtinte wird in die Tafel eingearbeitet. Der Druck ist UV-resistent und farbecht. Die Lieferung erfolgt inklusive einem 30 cm langen Ablageboard, dem Montageset und einem Berec Design Boardmarker.

Art. Nr.	Mass in cm
11103.453	60 x 90
11103.456	90 x 120
11103.464	90 x 180
11103.457	100 x 100
11103.458	100 x 150
11103.467	100 x 200
11103.468	120 x 120
11103.459	120 x 150
11103.461	120 x 180
11103.462	120 x 200
11103.470	120 x 240
11103.471	100 x 300

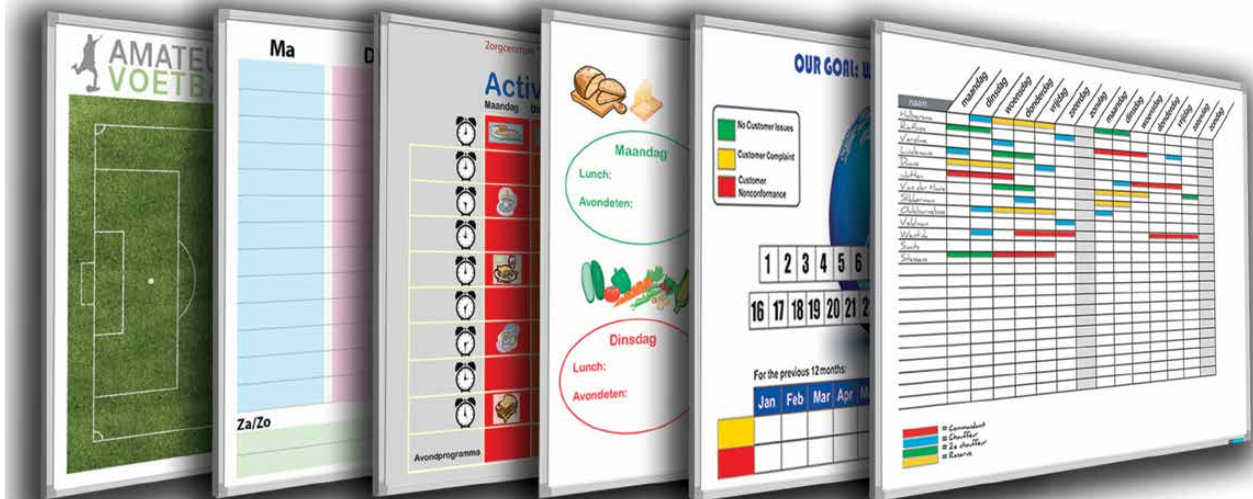
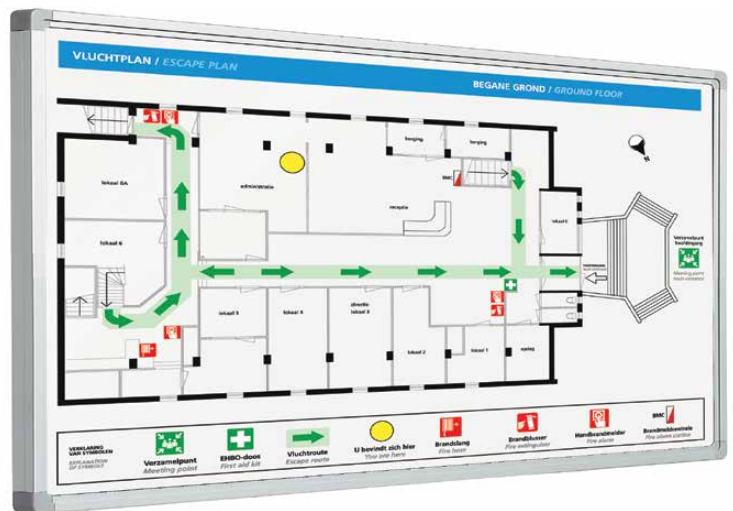

Informationen zum digitalen Tafeldruck

Modernste Fertigungstechnik ermöglicht eine nahezu uneingeschränkte Oberflächengestaltung unserer Tafeln im Digitaldruck. Alle Tafeln werden mit unserem Businessline-Profil aus silberfarbig eloxiertem Aluminium eingefasst.

Diese Infos aus der nachfolgenden Checkliste benötigen wir von Ihnen für Ihre Anfrage / Bestellung.

Tafelmasse Höhe x Breite in mm _____ x _____
 Tafelmontage Wandmontage freistehend fahrbar
 Oberfläche magnethaftend
 Druck einseitig Druck doppelseitig

Wie oft wird die Tafel beschrieben täglich 2-3 x pro Woche weniger

Bitte beachten Sie die folgenden Punkte für die Auftragsvorbereitung:

- Für Ihr gewünschtes Druckbild einfache Skizze per Email, Fax oder Post (bei Tabellen sind die Massangaben wichtig) vollständige Skizze per Email (doc, xls, ppt, pdf, eps, cdr, wmf, ai, indd, pmd, dxf, jpg, tiff, psd, svg, ods, sxc).
- Für Logos, hauseigene Schriften und Farben benötigen wir kurvenorientierte Vorlagen im Druckformat 1:1, min. 750 dpi, exakte Farbangaben in CMYK, Pantone, RAL, HKS oder ein Original Muster (pdf, eps, ai, cdr)
- Nur mit einem weichen Tuch und geeignetem Weisswandtafelreiniger reinigen.
- Die Oberfläche ist 10fach härter als Acryl, kann jedoch durch falsche Reiniger oder kratzende Gegenstände beschädigt werden.
- Sie erhalten nach Eingang Ihrer Angaben, zur Kontrolle ein kostenloses Gut zur Ausführung. Dies als Gesamt- und Detailausdruck.
- Änderungswünsche nach der Erstellung des Gut zur Ausführung müssen wir nach Aufwand berechnen. Dies natürlich nur bei Änderungen Ihrer eigenen Druckvorgaben.
- Wir beginnen erst nach Ihrer schriftlichen Druckfreigabe mit der Ausführung.

Brauchen Sie Hilfe bei der Gestaltung - wir sind gerne für Sie da !

**Skin-Reiniger finden
Sie auf
Seite 73**

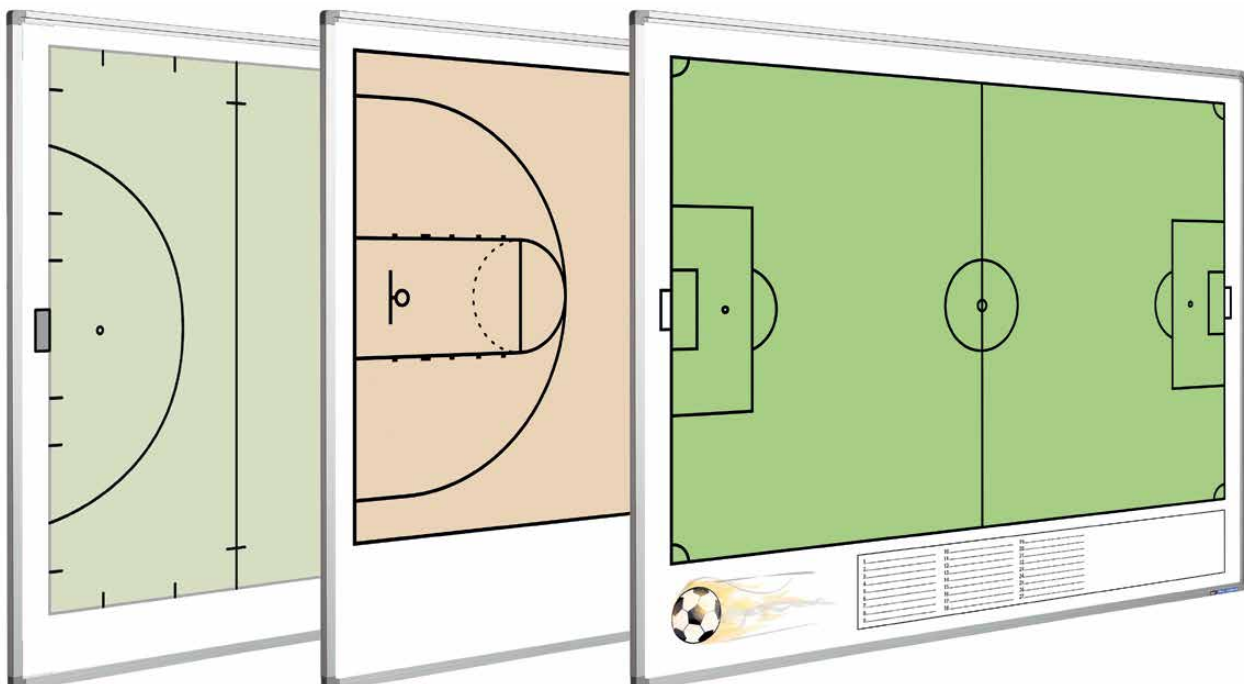

Schreibtafel aus Glas Modell Standard

Stilvolle Wandtafeln aus Glas sind eine wahre Bereicherung für Ihren Arbeitsplatz, Ihr Sitzungszimmer oder Home-Office. Die Tafeln sind magnethaftend, beschreibbar und trocken abwischbar.

Die Glastafeln sind auf der Rückseite beschichtet, um eine gute Lesbarkeit zu gewährleisten. Sie können daher vor jedem Hintergrund platziert werden. Dank dem gehärteten Sicherheitsglas entspricht sie dem gültigen Sicherheitsstandard. Unterhalb der 4 mm Glasplatte ist ein 0,5 mm verzinktes Stahlblech, dank diesem ist die Tafel magnethaftend.

Im Lieferumfang enthalten ist eine Ablageleiste aus Glas, 1 magnetischer Wischer und 5 extrastarke Magnete. Sowie das Befestigungsmaterial zur Montage an einer Steinmauer.

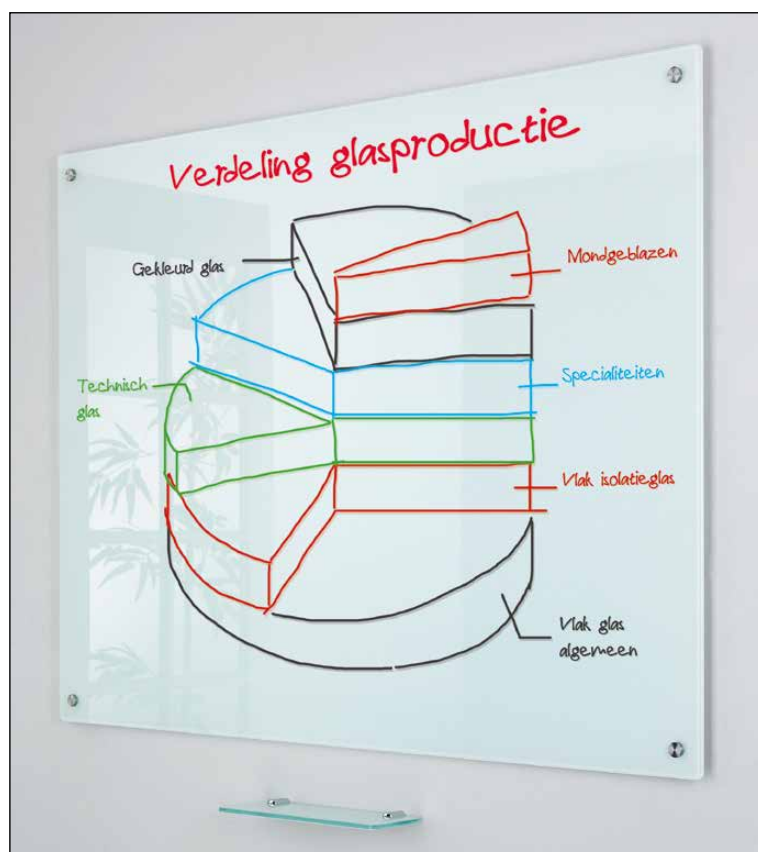

Art.-Nr.	Bezeichnung	Mass
303.102	Glasschreibtafel, weiss	45 x 60 cm
303.103	Glasschreibtafel, weiss	60 x 90 cm
303.104	Glasschreibtafel, weiss	90 x 120 cm
303.111	Glasschreibtafel, weiss	100 x 150 cm

Glastafelwischer

Dieser magnetische Löscher ist speziell für die Glastafeln entwickelt worden.

Art.-Nr.	Bezeichnung	Mass (H x B x T)
910.128	Glastafelwischer	2,5 x 12 x 5,5 cm



Schreibtafel aus Glas Modell Premium mit verdeckter Montage

Eine stilvolle Glastafel in eleganter Optik und mit einer verdeckten Montagevorrichtung. Diese Glastafeln sind beschreibbar, trocken abwischbar und magnethaftend. Die Oberfläche ist aus gehärtetem und rückseitig lackiertem Sicherheitsglas. Dies garantiert einen optimalen Kontrast. Die Lieferung erfolgt inklusive einer Stiftablage aus Glas.



Marker
finden Sie
auf Seite 74

Art.-Nr.

303.343
303.344
303.345
303.346

Bezeichnung und Mass

Glasschreibtafel, weiss, 60 x 90 cm
Glasschreibtafel, weiss, 90 x 120 cm
Glasschreibtafel, weiss, 120 x 150 cm
Glasschreibtafel, weiss, 120 x 200 cm

Haftmagnete speziell für Glastafeln

Diese Magnete sind speziell für alle Glastafeln mit einer Metallrückwand entwickelt worden. Sie haben eine erhöhte Haftkraft für einen super Halt auf der Glastafel.

Art.-Nr.

HQ 10 S.56
HZ 10 S.56
HV 10 S.56

Bezeichnung

4er-Set Quadratmagnete silber, 10 x 10 mm
4er-Set Zylindermagnete (Ø) 10 mm x 10 mm
4er-Set Viereckmagnete 10 x 10 x 4 mm

HQ 25 S._ _

5er-Set Haftmagnete zu Glastafeln, Ø 25 mm
Erhältlich in den transparenten Farben: 02 rot,
03 blau, 06 orange, 15 mintgrün und
undurchsichtig 49 weiss

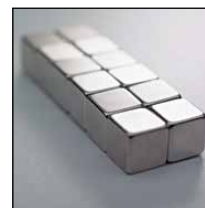

Bitte den gewünschten
Farbcode der Artikel-Nr.
anhängen.



02 rot



03 blau



06 orange



15 mintgrün



49 weiss

Grüne Kreidetafeln

Ein grosser Vorteil unserer Kreidetafeln ist, dass sie nicht nur beschriftbar und abwischbar sind, sondern auch magnethaftend. Optisch überzeugen die Tafeln durch das Businessline-Profil aus eloxiertem Aluminium und den Ecken aus grauem Kunststoff. Sie können die Tafeln sowohl vertikal als auch horizontal an der Wand befestigen. Das Montagematerial und eine 30 cm lange Ablageleiste sind im Lieferumfang enthalten.

Art.-Nr.	Bezeichnung	Mass in cm
903.404	Emaillierte Kreidetafel	120 x 300
903.414	Emaillierte Kreidetafel	120 x 240
903.424	Emaillierte Kreidetafel	120 x 180
903.434	Emaillierte Kreidetafel	120 x 150
903.444	Emaillierte Kreidetafel	100 x 200
903.454	Emaillierte Kreidetafel	100 x 180
903.464	Emaillierte Kreidetafel	100 x 150
903.474	Emaillierte Kreidetafel	100 x 100
903.484	Emaillierte Kreidetafel	90 x 180
903.494	Emaillierte Kreidetafel	90 x 120
903.504	Emaillierte Kreidetafel	60 x 90
903.514	Emaillierte Kreidetafel	45 x 60



Graue Kreidetafeln

Ein grosser Vorteil unserer Kreidetafeln ist, dass sie nicht nur beschrift- und abwischbar sind, sondern auch magnethaftend. Optisch überzeugen die Tafeln durch das Businessline-Profil aus eloxiertem Aluminium und den Ecken aus grauem Kunststoff. Sie können die Tafeln sowohl vertikal als auch horizontal an der Wand befestigen. Das Montagematerial und eine 30 cm lange Ablageleiste sind im Lieferumfang enthalten.

Art.-Nr.	Bezeichnung	Mass in cm
903.401	Emaillierte Kreidetafel	120 x 300
903.411	Emaillierte Kreidetafel	120 x 240
903.421	Emaillierte Kreidetafel	120 x 180
903.431	Emaillierte Kreidetafel	120 x 150
903.441	Emaillierte Kreidetafel	100 x 200
903.451	Emaillierte Kreidetafel	100 x 180
903.461	Emaillierte Kreidetafel	100 x 150
903.471	Emaillierte Kreidetafel	100 x 100
903.481	Emaillierte Kreidetafel	90 x 180
903.491	Emaillierte Kreidetafel	90 x 120
903.501	Emaillierte Kreidetafel	60 x 90
903.511	Emaillierte Kreidetafel	45 x 60

14018.100	Set mit 12 weissen Kreiden	Ø 9 mm x 8,3
14018.105	Set mit 12 farbigen Kreiden	Ø 9 mm x 8,3
14020.116	Kreidetafelläscher aus Filz	12,5 x 5 x 3,5

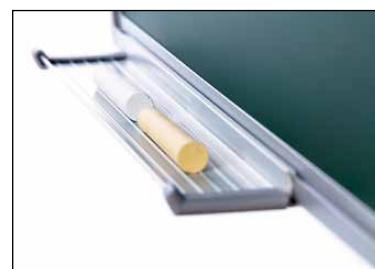

Stick-Board mit selbstklebender Oberfläche

Diese Stickboard haben eine selbstklebende Oberfläche. Die Lieferung erfolgt inklusive sechs doppelseitigen non-permanenten Klebepunkten zur Befestigung an der Wand. Das Anbringen der Notizen erfolgt problem- und rückstandslos, das Papier kann einfach wieder abgelöst werden. Erhältlich in den Farben grau und kork. Die Grösse ist 60 x 40 cm.



Art.-Nr.	Bezeichnung	Mass
707.614	Stick-Board kork	60 x 40 cm
707.654	Stick-Board grau	60 x 40 cm

Pinntafeln im Businessline-Profil

Pinntafeln sind praktische Informationsträger und nützliche Organisationsmittel. Ob für den Einzelnen oder als zentraler Info-Punkt für jedermann, im Geschäftsleben wie im privaten Bereich – der Vielfalt an Grössen und Farben sind keine Grenzen gesetzt. Unsere Korktafeln sind ideal für den täglichen Einsatz am Arbeitsplatz und zu Hause. Die Textiltafeln in den Camira Accent Farben sind ideal für jede Inneneinrichtung.

Die Lieferung erfolgt inklusive einem 30 cm langen Ablageboard und dem Montageset.

Aluprofil Businessline (Tafelaufbau mit Rahmen 2 cm)

Mass in cm	Camira blau (Stoff-AK007)	Camira grau (Stoff-AK019)	Kork
120 x 180	707.101	707.251	707.111
90 x 180	707.105	707.255	707.115
90 x 120	707.102	707.252	707.112
60 x 90	707.103	707.253	707.113
45 x 60	707.104	707.254	707.114

**Nadeln finden Sie
auf Seite 10**



Weitere Ausführungen und Farben auf Anfrage.



Art.-Nr. 707.113



Art.-Nr. 707.253



Art.-Nr. 707.103

Jeder zielbewusste Unternehmer weiss, wie wichtig überzeugende Kommunikation innerhalb einer gut funktionierenden Organisation ist. Deshalb nimmt das Partnerline-Schienensystem bei uns einen ganz besonderen Stellenwert ein. Ob im Büro, Klassenzimmer oder Seminarraum, das Wandschienensystem ist immer und überall eine sehr praktische Hilfe.

Grundlage des Systems ist eine speziell entwickelte Schiene, die an der Wand angebracht wird. Sie können somit eine Vielzahl von Kommunikationsmittel, wie Weisswandtafeln, Pinnwände und Projektionsleinwände befestigen. Damit sind effiziente Präsentationsmittel in unmittelbarer Reichweite.



Das Partnerline-Schienensystem

Das Partnerline-Schienensystem ist nur als Doppelschiene erhältlich. Somit wird mit einem Adapterset eine optimale Ausnutzung des vorhandenen Raumes garantiert, da Sie die Tafeln problemlos übereinander schieben können. Alle Präsentationsmittel, die Sie im Schienensystem integrieren, sind mit einem weissen Businessline-Profil-Rahmen ausgestattet.

Bitte geben Sie bei der Bestellung an, wenn Ihre Tafel im Schienensystem hängen soll. Im Lieferumfang beim 2-Kanal-Schienensystem ist folgendes enthalten: Endkappen, Aufhängematerial, Dekorstreifen weiss, Papierklemmrollen auf Schienenlänge.

Art.-Nr.	Bezeichnung
12105.100	2-Kanal-Wandschienensystem, 240 cm Speziallängen auf Wunsch erhältlich

Das passende Zubehör zur Wandschiene

Art.-Nr.	Bezeichnung
14022.103	Dekorstreifen zu Partnerline-Wandschiene, 240 cm
14022.103	Eckstück zur Partnerline-Schiene

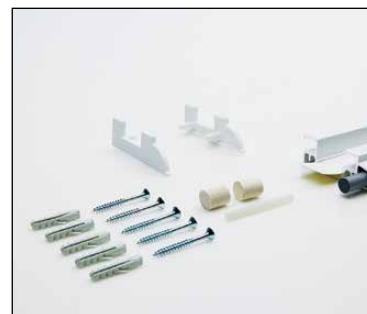

Adapterset

Mit dem einzigartigen Adaptersatz kann die Tafel mit dem Adapter in den oberen oder unteren Schienenkanal eingehängt werden.

Art.-Nr.	Bezeichnung
13013.101	Adapterset zur Aufhängung der Tafeln ins 2-Kanal-Schienensystem (Die Tiefe der Tafel muss 20 mm betragen)



Wandflipchart

Das Modell ist mit einem eleganten Aufhängebügel ausgestattet. Die Arbeitsfläche ist leicht geneigt, damit das Flipchartpapier glatt aufliegt und mühelos umgeblättert werden kann. Der Schienen-Flipchart verfügt über eine verstellbare Schnellklemme, die speziallackierte Oberfläche kann mit trocken abwischbaren Weisswandtafel-Markern beschriftet werden.

Art.-Nr. 12205.101
Mass (H x B) 100 x 70 cm



Projektionstafel mattweiss

Dia-, LCD-Projektoren und Beamer spielen eine wichtige Rolle. Klar, dass für diese Geräte eine Reihe hochwertiger Projektionstafeln entwickelt wurden, diese können einfach in das Schienensystem integriert werden können.

Art.-Nr.	Mass (H x B)	Format
11106.161	118 x 180 cm	16:10
11106.160	118 x 157 cm	4:3

Weisswand- und Pinntafeln zum Schienensystem

Sie können alle Tafeln mit einem 20 mm tiefen Businessline-Rahmen in diese Wandschienenensystem integrieren. Falls Sie die Tafeln ins Schienensystem hängen möchten, bitten wir Sie, dies bei der Bestellung anzugeben, damit das Rahmenprofil breit und passend zu den Schienen in weiss geliefert wird.

Die folgenden Artikel sind Standardtafeln, die immer mit dem weissen breiten Businessline-Profil und dem Adapter für den oberen und unteren Schienenkanal ausgeliefert werden.

Art.-Nr.	Bezeichnung	Mass
11106.100	Schreibttafel weiss	90 x 180 cm
11106.101	Schreibttafel weiss	90 x 120 cm
11106.102	Schreibttafel weiss	60 x 90 cm
11207.114	Pinntafel Camira grau (AK019)	90 x 180 cm
11207.113	Pinntafel Camira grau (AK019)	90 x 120 cm
11207.112	Pinntafel Camira grau (AK019)	60 x 90 cm
11207.117	Pinntafel Camira blau (AK007)	90 x 180 cm
11207.116	Pinntafel Camira blau (AK007)	90 x 120 cm
11207.115	Pinntafel Camira blau (AK007)	60 x 90 cm



Stellwandsystem

Wenn Arbeitsräume flexibel und vielseitig eingeteilt werden sollen, kommen Trennwände zum Zug. Sie bieten für jedes Problem die optimale Lösung. Sie können beliebig ausgebaut und in jedem gewünschten Winkel aufgestellt werden. Dank der Formgebung, des Oberflächenmaterials und der einfachen Konstruktion eignen sie sich zudem ausgezeichnet als Ausstellungs- & Präsentationswände.

Die doppelseitigen Trennwände sind die ultimative Lösung für flexible und vielseitige Räume. Die Trennwände sind solide und haben ein schlankes und modernes Alu-Profil. Dank Design, Oberflächenmaterial und der soliden Konstruktion, sind die Wände perfekt um im Büro oder an den Schulen zu verwenden.



Einfache Bauweise des System

Das modular aufgebaute System ermöglicht bis zu 4 Wände mittels einem zentralen Fuss miteinander zu verbinden, so können ganz einfach und schnell getrennte Arbeitsplätze realisiert werden.

Standardmässig werden pro Wand mitgeliefert

- zwei Schrauben
- zwei Abdeckkappen
- eine gerade Wandverbindung
- Stangen braucht es keine, da diese in den Rahmen integriert sind

Ob Sie eine oder mehrere Tafeln in einer Reihe aufstellen wollen, müssen Sie pro Rahmen einen Fuss mit bestellen.

Falls Sie eine Gabelung wollen, müssen Sie die 3- oder 4-Weg-Verbindungselemente separat dazu bestellen.



Art.-Nr.	Bezeichnung	Mass (H x B)
410.123	Doppelseitige Schreibtafel, weiss	180 x 120 cm
410.122	Doppelseitige Schreibtafel, weiss	140 x 120 cm
410.121	Doppelseitige Schreibtafel, weiss	110 x 120 cm
410.113	Doppelseitige Schreibtafel, weiss	180 x 100 cm
410.112	Doppelseitige Schreibtafel, weiss	140 x 100 cm
410.111	Doppelseitige Schreibtafel, weiss	110 x 100 cm
410.923	Doppelseitige Textilpinntafel, plus Farbcode	180 x 120 cm
410.922	Doppelseitige Textilpinntafel, plus Farbcode	140 x 120 cm
410.913	Doppelseitige Textilpinntafel, plus Farbcode	180 x 100 cm
410.912	Doppelseitige Textilpinntafel, plus Farbcode	140 x 100 cm

-> den Farbcode entnehmen Sie bitte der Farbtabelle auf der nächsten Seite

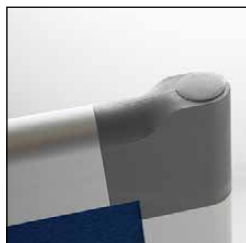

Emaillierte oder pinnbare Stellwandflächen

Wählen Sie bei den Oberflächen zwischen weissem Emailstahl und verschiedenen Stoffstrukturen, sowie tollen Farben. Wir bieten Ihnen 18 Stofffarben in 3 verschiedenen Segmenten an: Accent, Pastel, Intense.

Falls Sie Ihre Farbe oder Ausführung nicht finden, steht Ihnen das komplette Camira Stoff Programm zur Verfügung. So finden Sie bestimmt die passende Kombination zum Rest Ihrer Büro Einrichtung. Informieren Sie sich über die vielen Möglichkeiten.

Die Pinn-Oberfläche aus Camira-Stoff

Die Trennwände werden mit dem hochwertigen Camira Stoff bezogen. Bei Ihrer Bestellung einfach den gewünschten Farbcode der Artikel Nummer der Textilpinntafel anhängen.

- **Farbecht**
- **Anti-Plüsch**
- **Langlebig**
- **Feuerfest**
- **Abwaschbar**
- **Umweltfreundlich**

Die Camira-Stoffserie ACCENT



Die Camira-Stoffserie PASTELL



Die Camira-Stoffserie INTENSE



Die drei verschiedenen Varianten der Verbindungselemente

- 410.053 4 - Weg-Verbindungselement
- 410.052 3 - Weg-Verbindungselement
- 410.051 2 - Weg-Verbindungselement

Die drei verschiedenen Varianten der Füße

- 410.150 Freistehender Fuss, 10 x 50 x 1 cm
- 410.151 Fuss an der Wand anstehend, 10 x 30 x 1 cm
- 410.152 Verschiebbarer Fuss mit 3 Rollen, 30 x 30 x 8 cm

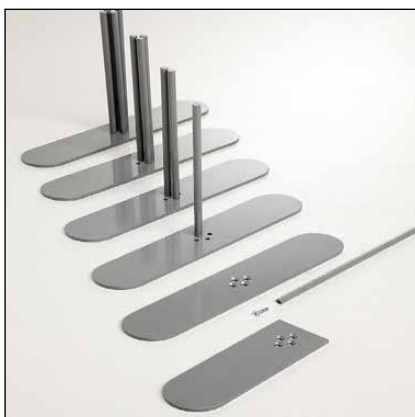
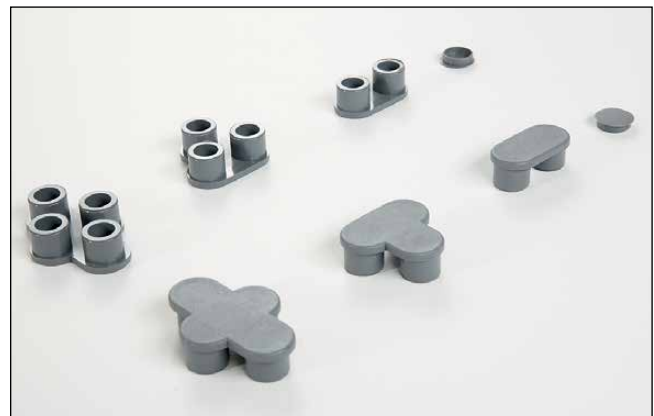

Universal Pinn-/Stellwand

Vielfältig einsetzbare Pinnwand mit eigenständiger Konstruktion.

Das Rollenfußgestell mit integrierten Halbschalenrollen gewährleistet in Verbindung mit dem umlaufenden Metallrahmen und dem 30 mm starken Tafelkern eine besonders hohe Standfestigkeit der Tafel. Pinnnadeln können leicht eingesteckt werden, das Kernmaterial verdichtet sich nach dem Herausziehen wieder. Dank der Halbschalenrollen ist die Stellwand Mediator leicht zu bewegen, wobei das Feststellen der Rollen nicht erforderlich ist. Die Fussform ermöglicht die flexible Anordnung mehrerer Tafeln auch im rechten Winkel. So können die Tafeln nicht nur als typische Moderationstafel, sondern auch als mobiles und variables Stellwandssystem Verwendung finden. Optional lassen sich einzelne Tafeln mittels Zubehörset (WE-5408) zu festen Stellwandkonstellationen im 90° bzw. 180° Winkel verbinden.

Anwendungsmöglichkeiten

- Präsentationen
- Gruppenarbeiten
- Aushang/Infoboard
- Schulungen
- Moderation

Wandpapier
finden Sie
auf Seite 4

Produktmerkmale

- Feste Aufstellhöhe 195 cm
- Magnethaftender Metallrahmen
- Mobil
- Feste oder variable «Verkettung»
- In zwei Farben lieferbar

Materialangaben

- Stativ aus 20 x 20 mm Stahlrohr
- Tafelmaß 116 x 140 cm
- Tafelrahmen 35 mm Stahlblech
- Pulverbeschichtung alufarben
- Tafeloberfläche aus Microfaser
- Tafelkern auf Polyethylen-Basis
- Tafelkern 30 mm aus PE Schaum

Art.-Nr.	Bezeichnung	Mass in cm
WE-5401	Unverisalwand grau	120 x 195
WE-5404	Unverisalwand blau	120 x 195
WE-5408	Zubehörset zum Verbinden der Tafeln	

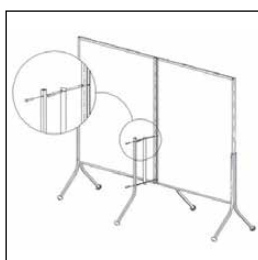
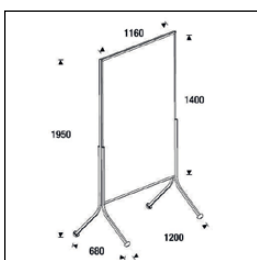
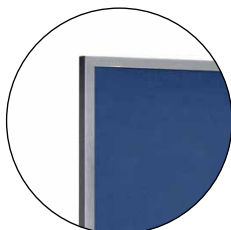



VISUALISIERUNGS- UND PROJEKTIONS- PROGRAMM

Leinwände

Erst eine hochwertige Leinwand garantiert die brillante Präsentation von OHP-Folien, Dias oder Videos und PC-Daten über Beamer und Projektoren. Eine gute Bildwiedergabe auf einer faltenfreien, gleichmässigen Leinwandoberfläche steigert eindeutig die Konzentration der Zuschauer.

- Das richtige Leinwandtuch optimiert die Bildhelligkeit und bietet einen perfekten Betrachtungswinkel für die jeweilige Räumlichkeit
- Stativ-Leinwände – flexibel und ideal für den mobilen Einsatz
- Roll-Leinwände – zur festen Installation

Stativ-Leinwand BUDGET

Praktische Lösung für allgemeine Projektionszwecke, eignet sich daher eher für den Amateurbereich.

- Handlicher Tragegriff
- Overhead-Bügel für verzerrungsfreie Bilddarstellung
- Leinwand und Stativ stufenlos höhenverstellbar
- Mattweisses Leinwandtuch bietet einen breiten Betrachtungswinkel

Art.-Nr.	Nutzmass (H x B)	Gewicht
339.102	147 x 153 cm	9,9 kg
339.103	174 x 180 cm	11,7 kg
339.104	197 x 203 cm	13,5 kg

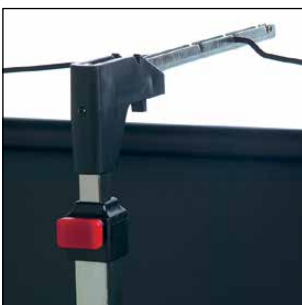

Robuste Stativ-Leinwand PROFI

Robuste und flexible Spitzenqualität für Beamer, Video-, Dia- und OHP-Projektionen.

- Automatischer Aufstellmechanismus des Stativs
- Verstärkte Konstruktion, ausgezeichnete Stabilität
- Rollensicherung und Traggriff für sicheren Transport
- Overhead-Bügel für eine rechteckige Bilddarstellung
- Leinwand und Stativ sind stufenlos höhenverstellbar
- Spannmechanismus für eine glatte Leinwand-Oberfläche
- Mattweisses Leinwandtuch

Art.-Nr.	Nutzmass	Gewicht
339.201	146 x 146 cm	13,2 kg
339.202	172 x 172 cm	14,5 kg
339.203	203 x 203 cm	17,7 kg



Detail Fuss



Detail Keystone



Detail Handgriff



Beamer

Unser Sortiment umfasst die ganze Palette an Beamern. Vom super kompakten, leicht tragbaren Beamer, bis zum fix montierten Spitzengerät finden Sie alles. Um Ihnen immer die neusten Modelle anbieten zu können, finden Sie eine Auswahl auf unserer Website und/oder wir senden Ihnen gerne unsere aktuellen Unterlagen.

**Für die aktuellen Modelle
rufen Sie uns an und wir
helfen Ihnen gerne weiter.**

Roll-Leinwand BUDGET

Kompakte und praktische Leinwand für allgemeine Präsentationszwecke zur Wand- oder Deckenmontage.

- Ideal für Ihr Heimkino, Ihren Konferenz- oder Besprechungsraum
- Durch das Herabziehen der Leinwand kann diese in unterschiedlichen Höhen fixiert werden
- Mattweisses Leinwandtuch mit schwarzer Umrandung



Detail oben links

Art.-Nr.	Nutzmass (H x B)	Gewicht	Verhältnis
339.112	147 x 153 cm	6,3 kg	1:1
339.113	174 x 180 cm	7,2 kg	1:1
339.114	197 x 203 cm	8,1 kg	1:1
339.116	147 x 197 cm	7,2 kg	4:3
339.117	177 x 238 cm	9,5 kg	4:3
339.118	114 x 184 cm	6,5 kg	16:10
339.119	146 x 234 cm	12,0 kg	16:10



Roll-Leinwand PROFI DELUXE

Kompakte, robuste Qualität für allgemeine Präsentationszwecke zur Wand- oder Deckenmontage.

- Elegantes, schlankes, Vierkant-Gehäuse aus Aluminium mit gewölbter Vorderseite. Farbe weiss.
- Projektionsfläche auf die gewünschte Position herunterziehen, 3 Sekunden, los lassen. So einfach lässt sich die Position der Bildwand fast stufenlos einstellen.
- Die spezielle Aufrollmechanik mit Geschwindigkeitskontrolle zieht, nach manueller Auslösung durch kurzes Ziehen an der Projektionsfläche, automatisch und gebremst ein. Die Projektionsfläche wird geschont und rollt ohne Lärm bis zum Anschlag ein.
- Das Projektionstuch auf Fiberglasgewebe ist nahtlos verarbeitet, hat hinten eine schwarze, lichtdichte Beschichtung und vorne eine matt-weiße Microbeschichtung. Gainfaktor 1.1, Betrachtungswinkel 50 Grad. Der allseitige schwarze Rand sorgt für einen kontrastreichen Bildeindruck.
- Die mitgelieferten Montagewinkel (ohne Schrauben) erlauben sowohl eine feste Wand- und Deckenmontage im Klick-System, als auf eine hängende Montage. Die Position der Befestigungselemente kann in der ganzen Länge des Gehäuses frei gewählt werden.



Art.-Nr.	Nutzmass (H x B)	Gewicht	Verhältnis
339.303	172 x 172 cm	8 kg	1:1
339.304	203 x 203 cm	10 kg	1:1
339.305	234 x 234 cm	14 kg	1:1
339.306	152 x 203 cm	10 kg	4:3
339.307	175 x 234 cm	14 kg	4:3
339.308	114 x 203 cm	9 kg	16:9
339.309	132 x 234 cm	14 kg	16:9

Elektrische Roll-Leinwand

Spitzenmodell für alle Präsentationszwecke

- Die Leinwand ist betriebsbereit mit einem Anschlusskabel inklusive Netzstecker ausgerüstet
- Leichter, leiser Motorantrieb und stufenlose Höheneinstellung der Leinwand
- Mattweisses Leinwandtuch mit allseitigem schwarzen Rand für einen kontrastreichen Bildeindruck
- Die mitgelieferten Montagewinkel (ohne Schrauben) erlauben sowohl eine feste Wand- und Deckenmontage im Klick-System als auch eine hängende Montage. Die Position der Befestigungselemente kann in der ganzen Länge des Gehäuses frei gewählt werden
- Lieferung inklusive einer IR-Funkfernsteuerung mit einem Notschalter falls die Fernbedienung ausfällt
- Die Position des oberen und unteren Endschalters kann individuell eingestellt werden



Queransicht Tubus

Art.-Nr.	Nutzmass (H x B)	Gewicht	Verhältnis
339.213	172 x 172 cm	10,8 kg	1:1
339.214	207 x 207 cm	12,4 kg	1:1
339.216	152 x 203 cm	12,5 kg	4:3
339.217	180 x 240 cm	14 kg	4:3
339.218	114 x 203 cm	11,8 kg	16:9
339.219	132 x 234 cm	13,3 kg	16:9

Zugstab zu den Roll-Leinwänden

Art.-Nr.	Bezeichnung
339.805	Zugstab zu Roll-Leinwand, 115 cm



Zeigestab PROFi

Ausziehbar bis 117,5 cm, Grundlänge 22 cm.

Art.-Nr.	Farbe
TZ 152	schwarz



Zeigestab mit/ohne Kugelschreiber

Heute kann auf einen ausziehbaren Zeigestab nicht mehr verzichtet werden. Ob beim Arbeiten mit dem Hellraumprojektor oder mit einem Chart, der Zeigestab leistet stets seinen Dienst.

Art.-Nr.	Mass
TZ 151	Schwarz, auf 63 cm ausziehbar
TZ 153	Silber, auf 63 cm ausziehbar (ohne Kugelschreiber)



Beschreibbare Projektionstafeln im Businessline-Profil

Beschreibbare, trocken abwischbare Projektionstafeln mit einer mattweissen emaillierten Stahloberfläche.

Geeignet zum Beschriften mit unseren Boardmarkern und zur Projektion. Die Tafeln sind in verschiedenen Formaten erhältlich. Eingefasst in unser eloxiertes Businessline-Profil mit grauen Eckelementen.

Die Lieferung erfolgt inkl. einem 30 cm langen Ablageboard, dem Montageset und einem Berc Design Boardmarker.



Marker
finden Sie auf
Seite 74

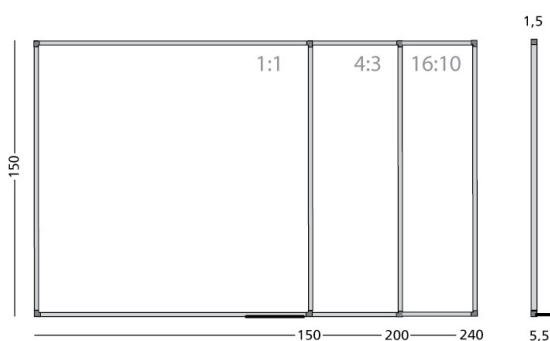
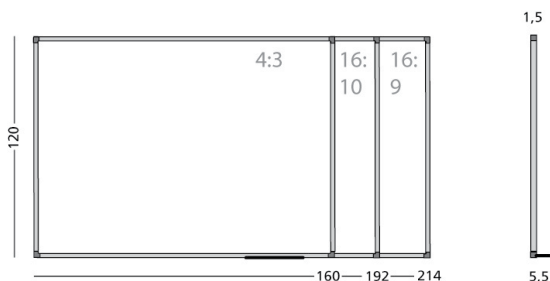

Haftmagnete
finden Sie
auf Seite 75

Art.-Nr.	Bezeichnung	Mass	Format
606.331	Schreib- und Projektionstafel, Businessline	120 x 160 cm	4:3
606.336	Schreib- und Projektionstafel, Businessline	120 x 192 cm	16:10
606.335	Schreib- und Projektionstafel, Businessline	120 x 214 cm	16:9
606.340	Schreib- und Projektionstafel, Businessline	150 x 150 cm	4:3
606.341	Schreib- und Projektionstafel, Businessline	150 x 200 cm	16:10
606.343	Schreib- und Projektionstafel, Businessline	150 x 240 cm	16:9



PLANUNGSPROGRAMM

Planungstafel mit einer 7-Tage-Woche-Einteilung im Halbjahresformat

Diese Planungstafel mit einer 7-Tage-Woche-Einteilung im Halbjahresformat ist geeignet für eine übersichtliche Personen- und Objektplanung. Die Unterteilung in Kalenderhalbjahre ermöglicht es, entweder 60 Personen/Objekte im Halbjahresformat oder 30 Personen/Objekte im Ganzjahresüberblick zu betrachten. Die Tafel besteht aus einer hochwertigen Emailoberfläche und ist im Businessline-Profil erhältlich.

Objektspalten: ca. 12 x 65 mm (H x B)

Mass der Planungsfelder: ca. 12 x 5 mm (H x B)

Im Lieferumfang enthalten: Ablageboard, Montageset, Datumstreifenset DS 07, ein Berec Design Boardmarker.

Art.-Nr.	Bezeichnung	Mass (H x B)
B 394	Jahresplaner für 30/60 Pers./Objekte Businessline-Profil	100 x 120 cm

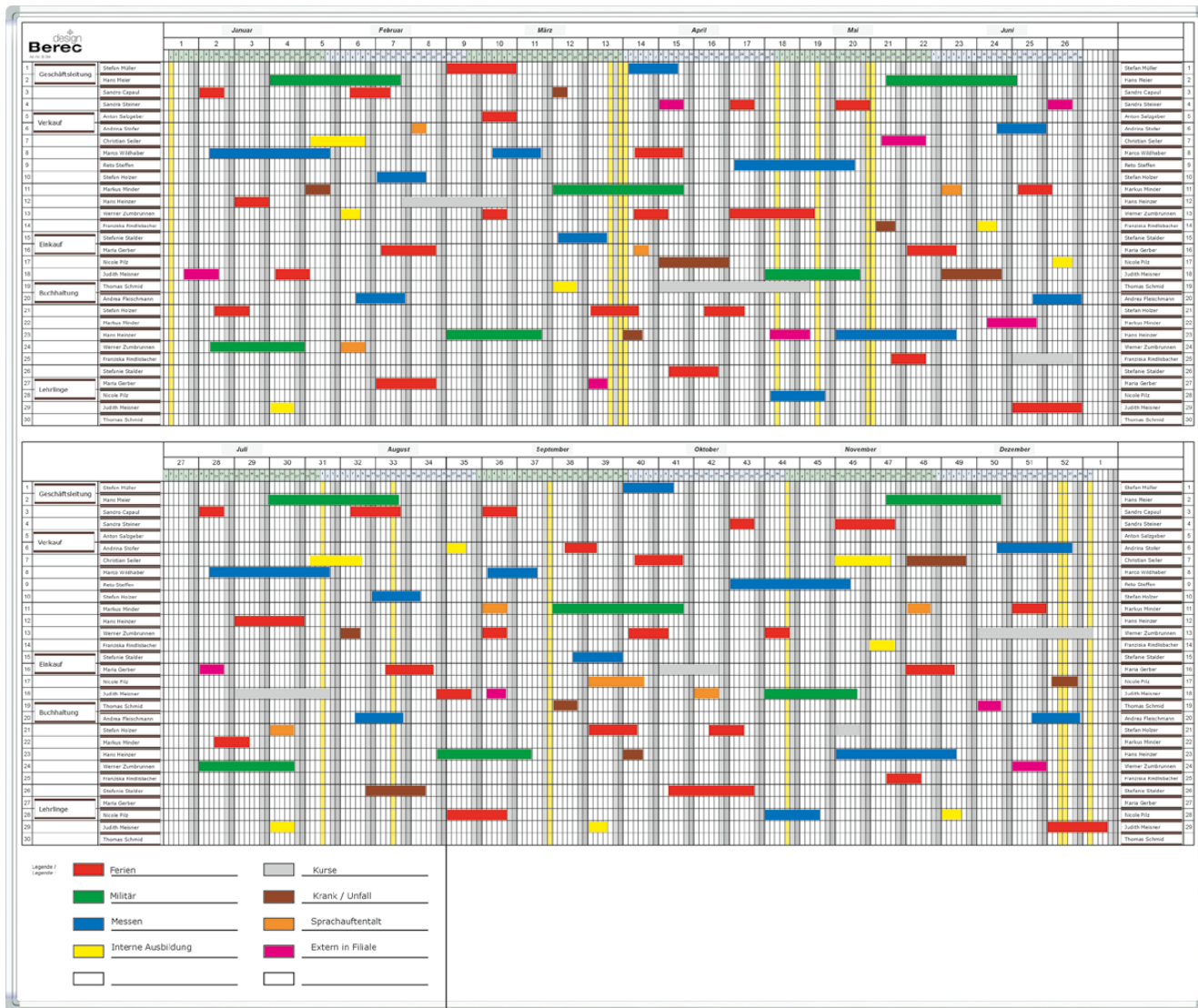

Vergrößerung

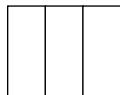

Originalmass
Planungsfelder



Zubehör und
Datumstreifen finden
Sie von Seite
55 bis 58

Planungstafel mit einer 7-Tage-Woche-Einteilung für 75 Personen/Objekte

Dieser übersichtliche Ganzjahresplaner mit einer hochwertigen Emailoberfläche ermöglicht Planungen, die das Wochenende einbeziehen. Auf dieser Tafel können Sie auf einfachste Weise 75 Personen/Objekte, übersichtlich über ein Jahr planen. Die Wochenenden sind grau gerastert und heben sich somit gut vom Rest der Woche ab. Die Tafel ist im Businessline-Profil erhältlich.

Objektspalte: ca. 12 x 65 mm (H x B)

Mass der Planungsfelder: ca. 12 x 5 mm (H x B)

Im Lieferumfang enthalten: Ablageboard, Montageset, Datumstreifenset DS 07, ein Berec Design Boardmarker.

Art.-Nr.	Bezeichnung	Mass (H x B)
B 794	Jahresplaner für 75 Personen/Objekte Businessline-Profil	100 x 200 cm

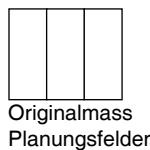
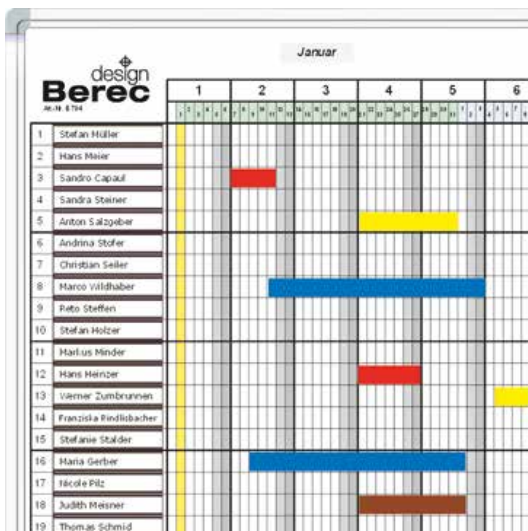
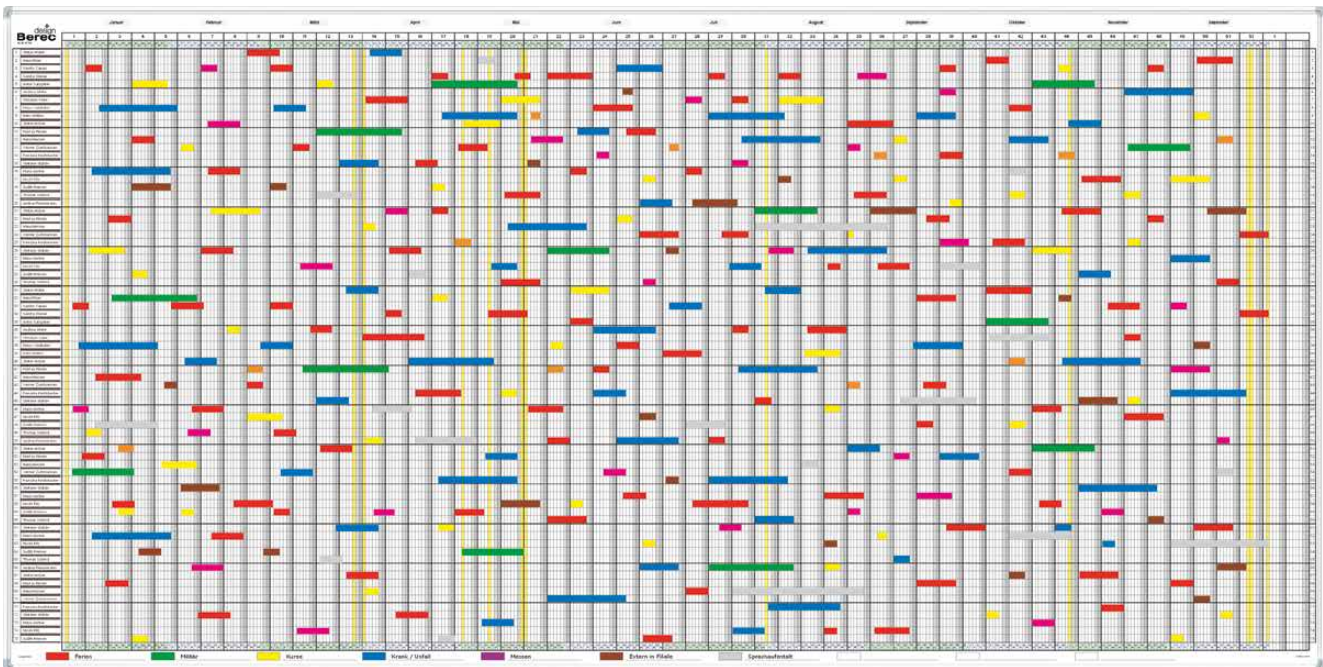

Originalmass
Planungsfelder

Vergrosserungen

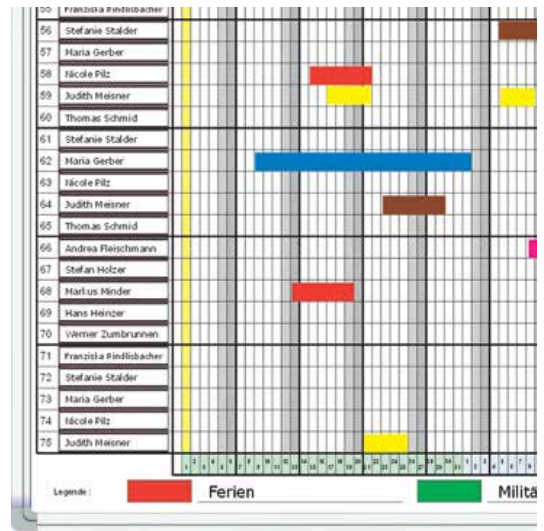

Jahresplaner im Halbjjahresformat

Diese Planungstafel mit einer 7-Tage-Woche-Einteilung im Halbjjahresformat ist geeignet für eine übersichtliche Personen- und Objektplanung. Die Unterteilung in Kalenderhalbjahre ermöglicht es, entweder 40 Personen / Objekte im Halbjjahresformat oder 20 Personen / Objekte im Ganzjahresüberblick zu betrachten.

Objektspalte: ca. 11 x 88 mm (H x B)

Mass der Planungsfelder: ca. 11 x 4 mm (H x B)

Im Lieferumfang enthalten: Ablageboard, Montageset, Datumstreifenset DS 83 und 1 Berc Design Boardmarker

Art.-Nr.	Bezeichnung	Mass (H x B)
B 383	Jahresplaner für 20/40 Pers./Obj. Businessline-Profil	60 x 90 cm

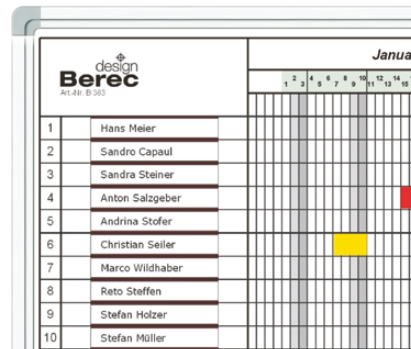

Vergrosserung

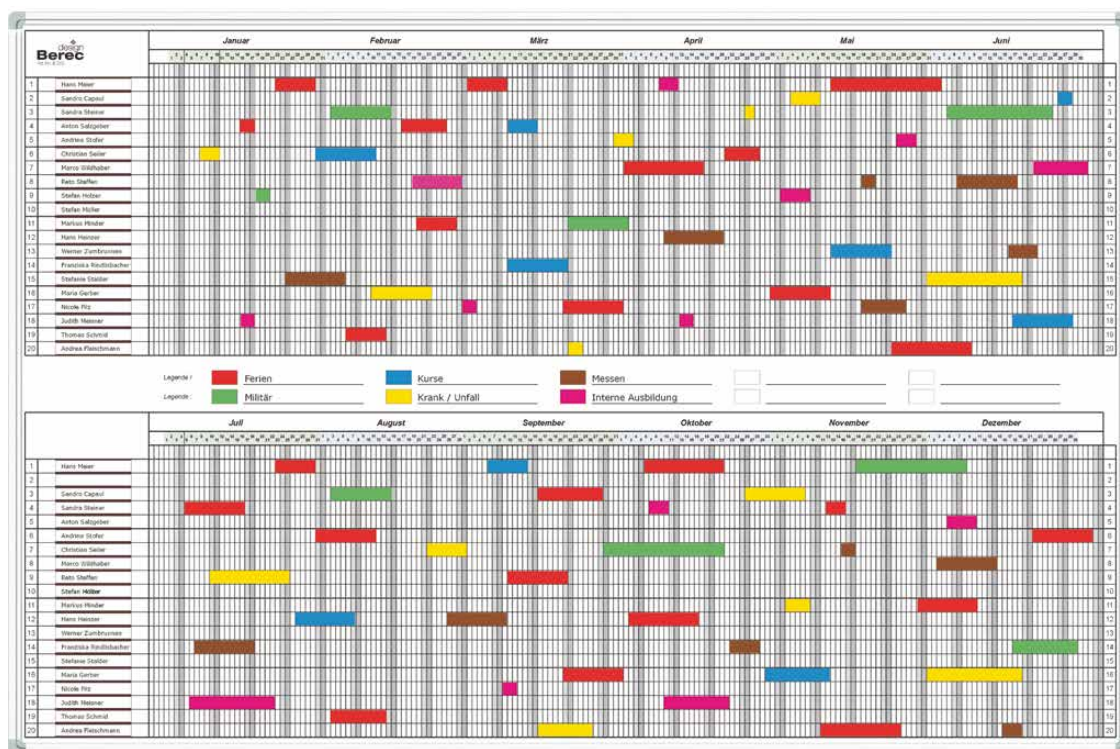

Originalmass Planungsfelder

**Markierungs-
bänder finden Sie
auf Seite 57**

Datumstreifen für 7-Tage-Planer B 383

Kalendergerechter Datumstreifen mit farbig markierten Wochen. Da die Datumstreifen selbstklebend sind, kann man sie einfach auf die Tafel kleben und am Ende des Kalenderjahres von Hand ablösen. Der 7-Tage-Kalenderstreifen ist jahresunabhängig und enthält 12 Streifen der Monate, die Wochenzahlen 1 bis 52 und die 12 Monatsnamen in Deutsch, Französisch und Italienisch. Er passt speziell zum 7-Tagejahresplaner B 383 mit dem Tagesmass: 11 x 4 mm (H x B).

Art.-Nr.	Bezeichnung
DS 83	Jahresunabhängiger Datumstreifen

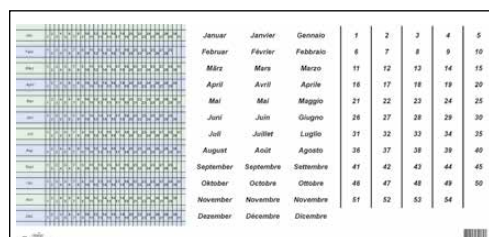

Jahresplaner im Halbjahresformat

Dieser Jahresplaner im Halbjahresformat mit einer hochwertigen Emailoberfläche kann für bis zu 20 Personen/Objekte genutzt werden. Eine einfache und praktische 365-Tage-Einteilung sorgt für eine gute Halbjahresübersicht. Die Tafel ist im Businessline-Profil erhältlich.

Objektspalte: ca. 11 x 100 mm (H x B)

Mass der Planungsfelder: ca. 11 x 4 mm (H x B)

Im Lieferumfang enthalten: Ablageboard, Montageset und ein Berec Design Boardmarker.

Art.-Nr. B 323
Bezeichnung Jahresplaner
Mass (H x B) 60 x 90 cm

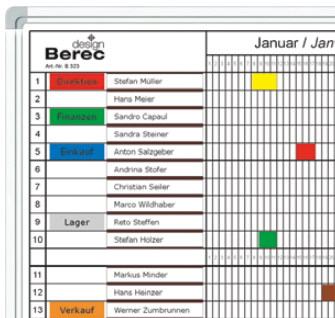

Originalmass
Planungsfelder

Vergrosserung

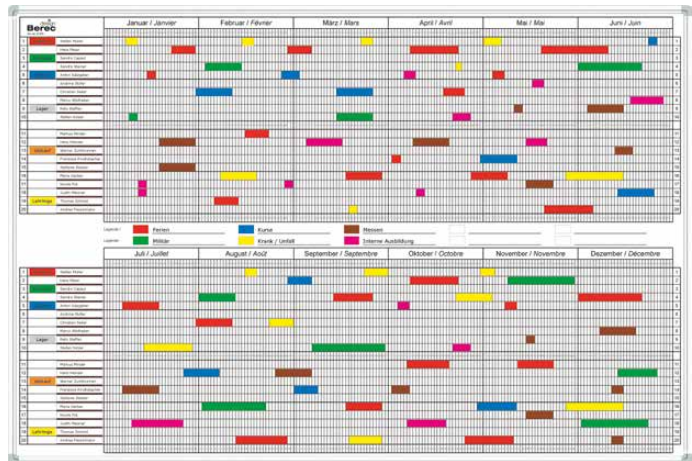

Vertikaler Ganzjahresplaner

Der 7-Tage-Planer mit der praktischen senkrechten Monateinteilung. Eine optimale Übersicht garantieren die horizontal grau gerasterten Wochenenden. Ideal für Ihre persönliche Planung. Die Tafel ist im Businessline-Profil erhältlich. Das Set mit 12 magnetischen Ziffernstreifen bitte auf Wunsch separat bestellen.

Mass der Planungsfelder: ca. 14,5 x 70 mm (H x B)

Im Lieferumfang enthalten: Ablageboard, Montageset und ein Berec Design Boardmarker.

Art.-Nr. B 324
Bezeichnung Vertikaler Jahresplaner
Mass (H x B) 60 x 90 cm

DS 24 Set mit 12 magnetischen Streifen

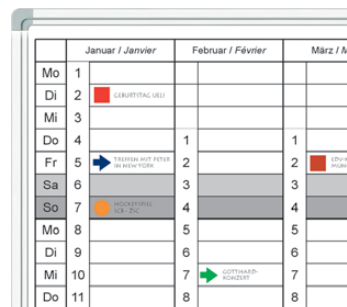

Vergrosserung

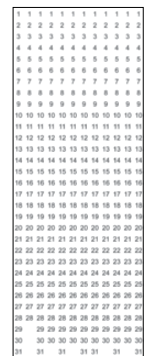

DS 24



Originalmass Planungsfeld

Horizontaler Ganzjahresplaner mit Bahnhof

Diese Planungstafel mit einer 7-Tage-Woche-Einteilung hat eine hochwertige Emailoberfläche. Sie bietet eine gute Ganzjahresübersicht, denn für jeden Tag steht eine ca. 44 x 20,6 mm grosse Fläche zu Verfügung. Der Bahnhof auf der rechten Seite der Tafel, bietet Ihnen zum einen Platz für eine Legende und zum andern können Sie Notizen und zusätzliche Informationen anbringen. Die Tafel ist im Businessline-Profil erhältlich. Das Set mit 12 magnetischen Ziffernstreifen bitte auf Wunsch separat bestellen.

Im Lieferumfang enthalten: Ablageboard, Montageset und ein Berek Design Boardmarker.

Art.-Nr.	Bezeichnung	Mass (H x B)
B 376	Horizontaler Jahresplaner mit Bahnhof	60 x 120 cm
DS 76	Set mit 12 magnetischen Streifen	

Legende:

- Geburtstage
- Kurse
- ➔ GL-Sitzungen
- Priv. Termine
- Militär
- Messen

design Berek	Mo	Di	Mi	Do	Fr	Sa	Su
Januar Janvier		1	2	3	4	5	6
Februar Février					1	2	3
März Mars					1	2	3
April Avril	1	2	3	4	5	6	7

DS 76

1	2	3	4	5	6	7	8	9	10	11	12	13	14	15	16	17	18	19	20	21	22	23	24	25	26	27	28	29	30	31
1	2	3	4	5	6	7	8	9	10	11	12	13	14	15	16	17	18	19	20	21	22	23	24	25	26	27	28	29	30	31
1	2	3	4	5	6	7	8	9	10	11	12	13	14	15	16	17	18	19	20	21	22	23	24	25	26	27	28	29	30	31
1	2	3	4	5	6	7	8	9	10	11	12	13	14	15	16	17	18	19	20	21	22	23	24	25	26	27	28	29	30	31
1	2	3	4	5	6	7	8	9	10	11	12	13	14	15	16	17	18	19	20	21	22	23	24	25	26	27	28	29	30	31
1	2	3	4	5	6	7	8	9	10	11	12	13	14	15	16	17	18	19	20	21	22	23	24	25	26	27	28	29	30	31
1	2	3	4	5	6	7	8	9	10	11	12	13	14	15	16	17	18	19	20	21	22	23	24	25	26	27	28	29	30	31
1	2	3	4	5	6	7	8	9	10	11	12	13	14	15	16	17	18	19	20	21	22	23	24	25	26	27	28	29	30	31
1	2	3	4	5	6	7	8	9	10	11	12	13	14	15	16	17	18	19	20	21	22	23	24	25	26	27	28	29	30	31

Das passende Zubehör finden Sie von Seite 55 bis 58



Vergrößerung

Originalmass Planungsfeld

14 Tage auf einen Blick

Der praktische Zweiwochenplaner, mit einer hochwertigen Emailoberfläche, ist ein Muss für kurzfristige Terminplanungen. Senkrecht können Sie Termine für 30 Personen/Objekte auf einen Blick verwalten. Dank den zwei gerasterten Wochenenden haben Sie eine optimale Übersicht Ihrer Planung. Die Tafel ist im Businessline-Profil erhältlich.

Objektspalten: ca. 17 x 66 mm (H x B)

Mass der Planungsfelder: ca. 17 x 52 mm (H x B)

Im Lieferumfang enthalten: Ablageboard, Montageset und ein Berec Design Boardmarker.

Art.-Nr. **Bezeichnung** **Mass (H x B)**
B 328 Zweiwochenplaner 60 x 90 cm

Kalenderwoche / Semaine	Montag	Dienstag	Mittwoch	Donnerstag	Freitag
23	12.	13.	14.	15.	16.
1	Direktion				
2	Renato Eggenberger	Frei			
3					
4	Verkauf/Marketing				
5	Sandra Salzgeber	Therapie	Zivilschutz		
6					
7	Beschaffung				
8	Reto Gächter	Kurs	Schulung		
9	Raffael Fürst				Arzt

Vergrosserung



Originalmass Planungsfeld

Der Wochenplaner

Dieser Wochenplaner, mit einer hochwertigen Emailoberfläche, zeigt Ihnen waagrecht auf einen Blick die sieben Wochentage. Das Wochenende ist grau gerastert und hebt sich somit gut vom Rest der Woche ab. In der senkrechten Spalte ist Platz für 30 Personen/Objekte. Die ideale Lösung für eine kurzfristige, übersichtliche Planung. Die Tafel ist im Businessline-Profil erhältlich.

Objektspalte: ca. 17,5 x 68,5 mm (H x B)

Mass der Planungsfelder: ca. 17,5 x 112,5 mm (H x B)

Im Lieferumfang enthalten: Ablageboard, Montageset und ein Berec Design Boardmarker.

Art.-Nr. **Bezeichnung** **Mass (H x B)**
B 326 Wochenplaner 60 x 90 cm

	Montag	Dienstag
1	Geschäftsleitung	
2	Renato Eggenberger	Frei
3		
4	Telefonzentrale	
5	Sandra Salzgeber	Frei
6	Andrina Stoffer	Frei
7		
8	Einkauf	
9	Reto Gächter	Zivilschutz
10	Raffael Fürst	

Vergrosserung



	Montag	Dienstag	Mittwoch	Donnerstag	Freitag	Samstag	Sonntag
1		Frei	Konferenz			Verkauf 8-16	
2							
3		Frei			Frei		
4							
5							
6							
7							
8							
9							
10							
11							
12							
13							
14							
15							
16							
17							
18							
19							
20							
21							
22							
23							
24							
25							
26							
27							
28							
29							
30							
31							
32							
33							
34							
35							
36							
37							
38							
39							
40							
41							
42							
43							
44							
45							
46							
47							
48							
49							
50							
51							
52							
53							
54							
55							
56							
57							
58							
59							
60							
61							
62							
63							
64							
65							
66							
67							
68							
69							
70							
71							
72							
73							
74							
75							
76							
77							
78							
79							
80							
81							
82							
83							
84							
85							
86							
87							
88							
89							
90							
91							
92							
93							
94							
95							
96							
97							
98							
99							
100							

Originalmass Planungsfeld

Ein Monat auf einen Blick

Auf diesem Planer können Sie waagrecht während einem Monat Ihre täglichen Termine optimal darstellen. In der Vertikalen können Sie bis zu 30 Personen und Objekte einfach und schnell planen. Angaben und Markierungen können entweder mit trocken abwischbaren Boardmarkern direkt auf die Tafel geschrieben werden oder mit einem Magnet einfach signalisiert werden. Die Tafel ist im Businessline-Profil erhältlich.

Objektspalte: ca. 17,5 x 81 mm (H x B)

Mass der Planungsfelder: ca. 17,5 x 25 mm (H x B)

Im Lieferumfang enthalten: Ablageboard, Montageset und einen Berc Design Boardmarker.

Art.-Nr. B 321 **Bezeichnung** 31 Tage im Überblick **Mass (H x B)** 60 x 90 cm

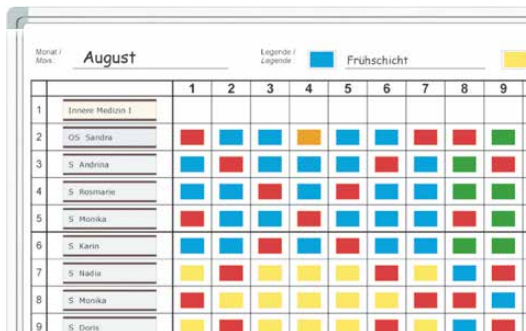
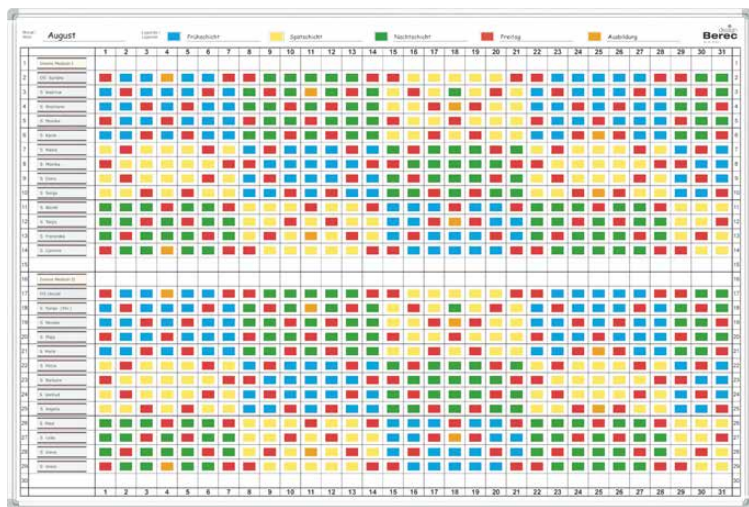

Vergrosserung

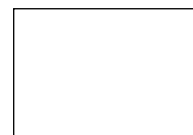

Originalmass Planungsfeld



Der Monats- oder 5-Wochenplaner

Diese geniale Tafel kann dank der vertikalen Bezeichnung A bis E auf einfachste Weise, entweder zu einem Monatsplaner für fünf Personen/Objekte oder als Wochenplaner für fünf Personen genutzt werden. Im vorgedruckten Schema werden die Wochentage waagrecht angegeben und dank den gerasterten Wochenenden haben Sie immer die Übersicht. Der Planer, mit einer hochwertigen Emailloberfläche, kann in kurzer Zeit durch nummerieren der Wochenkästchen wieder Monats- oder Wochengerecht aktualisiert werden. Auf der rechten Seite befindet sich ein Bahnhof, auf dem Sie Notizen oder andere Informationen anbringen können. Die Tafel ist im Businessline-Profil erhältlich.

Tagesfeldmass: ca. 20 x 122 mm (H x B)

Im Lieferumfang enthalten: Ablageboard, Montageset und ein Berc Design Boardmarker.

Art.-Nr. B 378 **Bezeichnung** Monats- oder 5-Wochenplaner mit Bahnhof **Mass (H x B)** 60 x 120 cm

Das passende Zubehör finden Sie von Seite 55 bis 58

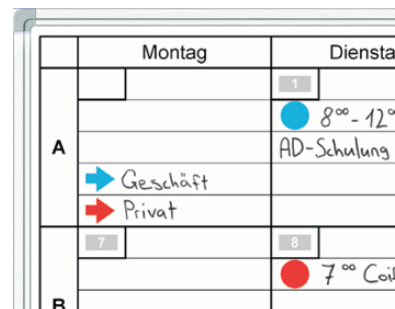
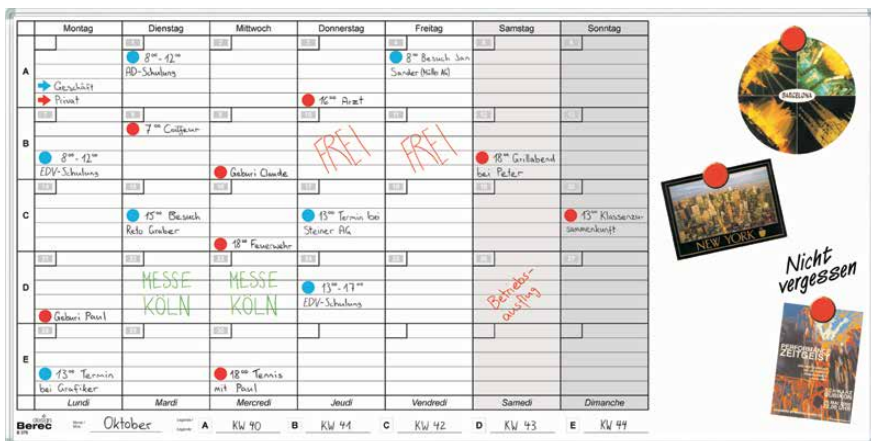

Vergrosserung

Planungstafel mit einer 5-Tage-Woche-Einteilung im Ganzjahresformat

Die Planungstafel für eine individuelle, übersichtliche Planung. Die Jahresplaner mit hochwertiger Emailoberfläche haben, je nach Grösse, eine Kapazität von 30, 50 oder 75 Personen/Objekten. Angaben und Markierungen können mit trockenen abwischbaren Boardmarkern direkt auf die Tafel geschrieben werden. Die Tafel ist im Businessline-Profil erhältlich.

Objektspalte: 2 x ca. 12 x 60 mm (H x B)

Mass der Planungsfelder: ca. 12 x 5 mm (H x B)

Im Lieferumfang enthalten: Ablageboard, Montageset, Datumstreifen für das aktuelle Jahr DS 05 und ein Berec Design Boardmarker.

Art.-Nr.	Bezeichnung	Mass (H x B)
B 330	Planungstafel für 30 Pers./Objekte	55 x 150 cm
B 350	Planungstafel für 50 Pers./Objekte	80 x 150 cm
B 375	Planungstafel für 75 Pers./Objekte	100 x 150 cm

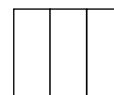
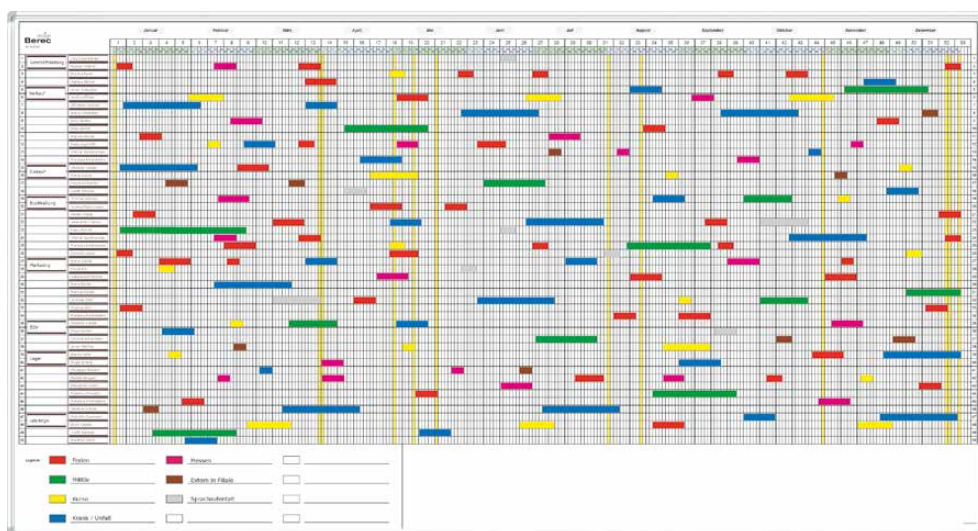

Originalmass
Planungsfelder

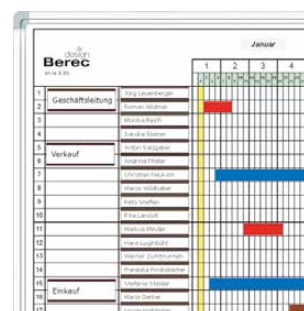

Vergrößerung

An-/Abwesenheitstafel

Die praktische Lösung für jeden Empfang und jedes Sekretariat. Eine genaue Übersicht, wer von wann bis wann ausser Haus ist. In der «Memo-Spalte» ist genügend Platz für kleine Notizen und Bemerkungen.

Objektspalte: 2 x ca. 25 x 92 mm (H x B)

Mass der Planungsfelder: ca. 26 x 27 mm (H x B)

Mass der Memospalte: ca. 26 x 68 mm (H x B)

Im Lieferumfang enthalten: 25 Etikettenträger mit Etiketten, 25 Haftmagnete, Ablageboard und Montageset.

Art.-Nr.	Bezeichnung	Mass (H x B)
B 215	In/Out-Tafel für 25 Pers.	70 x 60 cm

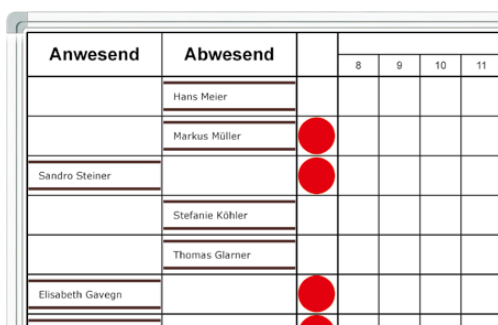

Vergrößerung

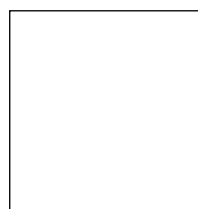

Originalmass
Planungsfeld

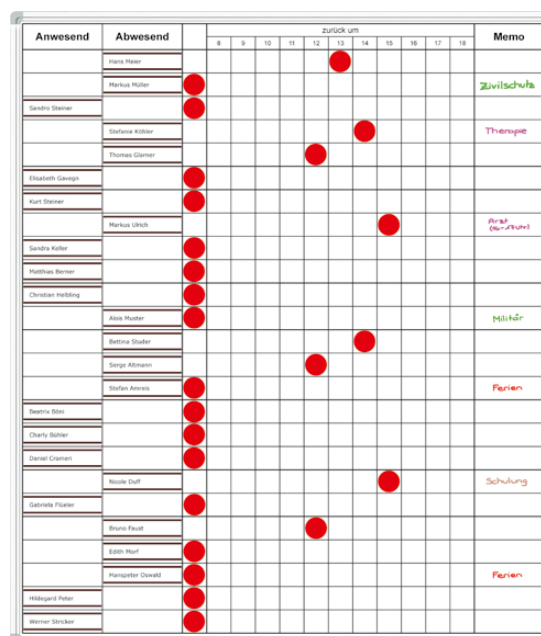

Planungstafeln nach Ihrer Vorgabe

Mit Ihren Vorstellungen und unserer Erfahrung erstellen wir Ihnen einfach und schnell Ihre individuelle Planungstafel. Der Druck kann einfarbig oder mehrfarbig ausgeführt werden. Die Tafeloberfläche ist mit unseren Boardmarkern beschriftbar, trocken abwischbar und magnethaftend. Daher können Sie Ihre Planung mit Magneten und/oder Boardmarkern eintragen.

WOCHENPROGRAMM							
FZ	MONTEURE	MO	DI	MI	DO	FR	SA

Das maximale Tafelformat beträgt 120 x 200 cm.
Das maximale Druckformat beträgt 115 x 190 cm.

Preise und technische
Auskünfte erhalten
Sie gerne auf Anfrage.

Zeit	MONTAG					DIENSTAG				
07:15										
07:30										
07:45										
08:00										
08:15										
08:30										
08:45										
09:00										
09:15										
09:30										
09:45										
10:00										
10:15										
10:30										
10:45										
11:00										

Zeit	KW _____					KW _____					Zeit
	Montag	Dienstag	Mittwoch	Donnerstag	Freitag	Montag	Dienstag	Mittwoch	Donnerstag	Freitag	
07.00											07.00
08.00											08.00
09.00											09.00
10.00											10.00
11.00											11.00
12.00											12.00
13.00											13.00
14.00											14.00
15.00											15.00
16.00											16.00
17.00											17.00

Aufteilungsbänder

Mit den Aufteilungsbändern können Sie Ihr eigenes Planungsschema auf die Tafel kleben und durch einfaches Abziehen immer wieder korrigieren. Erhältlich in den Farben: 01 schwarz, 02 rot, 03 blau, 04 grün (bitte angeben)

Art.-Nr.	Bezeichnung	Mass
MB 26.____	Aufteilungsband	1,0 mm x 16 m
MB 27.____	Aufteilungsband	2,5 mm x 16 m
MB 28.____	Aufteilungsband	3,0 mm x 8 m

- 01 schwarz
- 02 rot
- 03 blau
- 04 grün



Magnetsymbole

Magnetsymbole bezeichnen spezielle Ereignisse in der Planungsphase. Sie heben wichtige Termine hervor oder signalisieren Planungsabschnitte. Die Materialstärke ist ca. 1,7 mm. Erhältlich in den Farben: 01 schwarz, 49 weiss, 02 rot, 03 blau, 04 grün, 05 gelb (bitte angeben).

Art.-Nr.	Form	Mass	Stk./Set
MS 25.____	Assortiert gross	ca. 20 mm	30
MS 42.____	Kreise	10 mm	100
MS 43.____	Kreise	20 mm	30
MS 44.____	Kreise	25 mm	20
MS 46.____	Pfeile	20 x 35 mm	24
MS 47.____	Sterne	20 x 20 mm	48
MS 48.____	Rechtecke	10 x 20 mm	96
MS 49.____	Rechtecke	10 x 30 mm	64
MS 51.____	Rechtecke	20 x 30 mm	32
MS 56.____	Rechtecke	40 x 80 mm	6

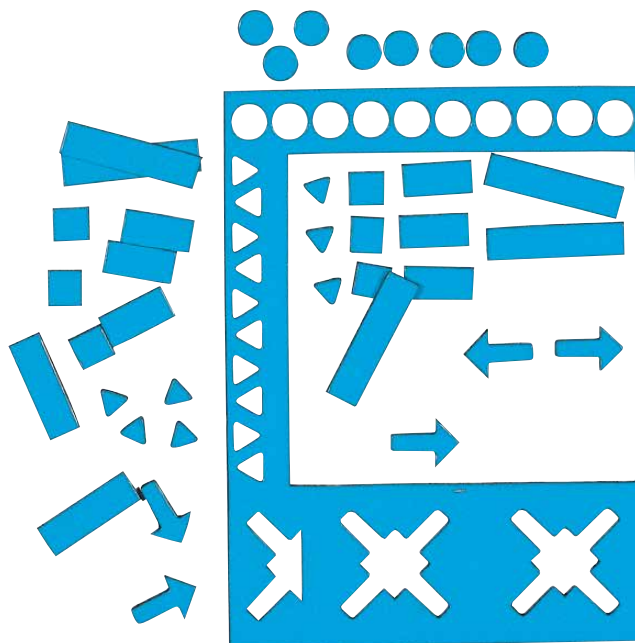

Magnetstreifen

Mit Magnetstreifen werden längere Planungsperioden gekennzeichnet. Sie sind leicht zuschneidbar und können mit Folien- oder Weisswandtafelmarkern beschriftet werden. Die Materialstärke ist ca. 1,7 mm. Erhältlich in den nebenstehenden Farben (bitte angeben).

Art.-Nr.	Mass	Stk./Set
MS 05.____	5 x 300 mm	12
MS 10.____	10 x 300 mm	6

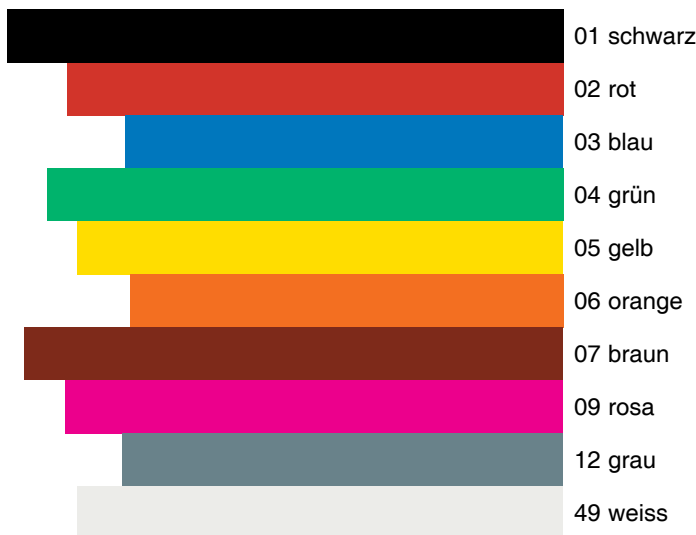

Magnetplatten

Magnetplatten können Sie individuell in verschiedene Symbole und Formen zuschneiden. Die Haftkraft beträgt etwa 50 g/cm², die Materialstärke ist ca. 1,7 mm. Erhältlich in den Farben:

01 schwarz, 49 weiss, 02 rot, 03 blau, 04 grün, 05 gelb, 06 orange, 09 rosa (bitte angeben).

Art.-Nr.	Mass	Stk.
MP 24.____	240 x 320 mm	1 Platte

Etikettenträger

Die Etikettenträger, auch C-Profil genannt, sind das ideale Hilfsmittel zur Beschriftung der Planungs- und Rastertafeln. Ebenfalls beschriften Sie mit diesen magnetischen Trägern die Metallgestelle in Ihrem Lager oder Büro auf einfachste Weise. Dank den perforierten Einlegeetiketten können die Beschriftungen schnell und kostengünstig geändert werden. Mit den in acht verschiedenen Farben erhältlichen Etiketten, bietet Ihnen dieses System sowohl auf Ihrer Tafel, als auch auf Ihrem Metallgestell eine geniale Übersicht.

Die Etikettenträger können in zwei verschiedenen Verpackungseinheiten bestellt werden. Im Set mit 20 Trägern ist ein A4-Etikettenbogen in weiss und im Set mit 50 Trägern sind zwei A4-Etikettenbogen in weiss enthalten.

Art.-Nr.	Stück pro Set	Mass (H x B)
ET 16/___	20, 50	10 x 60 mm
ET 156/___	20, 50	15 x 60 mm
ET 159/___	20, 50	15 x 90 mm
ET 26/___	20, 50	20 x 60 mm
ET 29/___	20, 50	20 x 90 mm
ET 36/___	20, 50	30 x 60 mm
ET 39/___	20, 50	30 x 90 mm
ET 312/___	20	30 x 120 mm
ET 318/___	20	30 x 180 mm

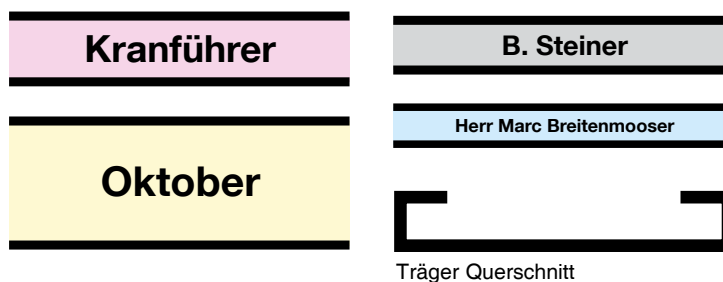

Träger Querschnitt

Einlegeetiketten zu Etikettenträger

Unsere Einlegeetiketten sind im Format A4 erhältlich, dadurch können sie einfach auf die entsprechende Länge Ihrer Etikettenträger zugeschnitten werden. In einem Set sind zwei A4-Blätter, diese sind quer perforiert und somit wird aus der Länge der entsprechenden Träger, die Anzahl der Etiketten berechnet. Sie können diese Etiketten zu jedem Träger, bis zu einer maximalen Länge von 21 cm, verwenden. Dank dem Format A4 können Sie die Etiketten auch problemlos mit Ihrem Laserdrucker beschriften.

Erhältlich in den acht Farben: 02 rot, 03 blau, 04 grün, 05 gelb, 06 orange, 12 grau, 09 rosa, 49 weiss (bitte angeben).

Art.-Nr.	passend zu	Anzahl/Set	Perforationshöhe
ET 10 E___	zu ET 16/___ =	240 Stk.	ca. 7 mm
ET 15 E___	zu ET 156/___ =	144 Stk.	ca. 12 mm
ET 15 E___	zu ET 159/___ =	96 Stk.	ca. 12 mm
ET 20 E___	zu ET 26/___ =	102 Stk.	ca. 17 mm
ET 20 E___	zu ET 29/___ =	68 Stk.	ca. 17 mm
ET 30 E___	zu ET 36/___ =	66 Stk.	ca. 27 mm
ET 30 E___	zu ET 39/___ =	44 Stk.	ca. 27 mm
ET 30 E___	zu ET 312/___ =	22 Stk.	ca. 27 mm
ET 30 E___	zu ET 318/___ =	22 Stk.	ca. 27 mm



Datumslot

Der rote Gummifaden ist für jede Tafelhöhe bis 150 cm individuell einstellbar und hebt das aktuelle Datum deutlich hervor.

Art.-Nr.	Bezeichnung
DL 02	magnethaftend (links)
DL 03	nur zu Businessline-Profil (rechts)

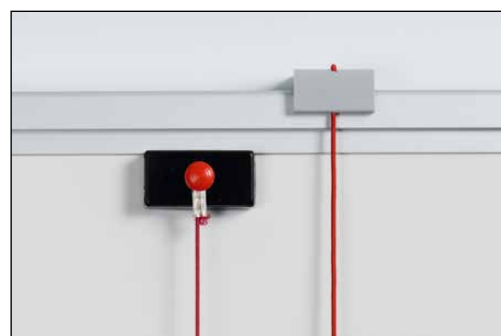

Markierungsbänder

Mit dem transparenten Markierungsband kennzeichnen Sie klar hervorhebend Daten, die alle Personen/Objekte betreffen, z. B. Feiertage und Wochenenden

Art.-Nr.	Bezeichnung	Farbe	Mass
MB 04	1 Tag	hellgrau	4 mm x 10 m
MB 08	2 Tage	hellgrau	8 mm x 10 m



Datumstreifen für 7-Tageplaner

Kalendergerechte Datumstreifen mit farbig markierten Wochen. Da die Datumstreifen selbstklebend sind, kann man sie einfach auf die Tafel kleben und am Ende des Kalenderjahres von Hand ablösen. Der 7-Tage-Kalenderstreifen ist Jahresunabhängig und enthält 12 Streifen der Monate, die Wochenzahlen 1 bis 52 und die 12 Monatsnamen in Deutsch, Französisch und Italienisch. Er passt zu allen 7-Tagejahresplanern mit dem Tagesmass: 12 x 5 mm (H x B).

Art.-Nr.	Bezeichnung
DS 07	Jahresunabhängiger Datumstreifen zu B 394 und B 794

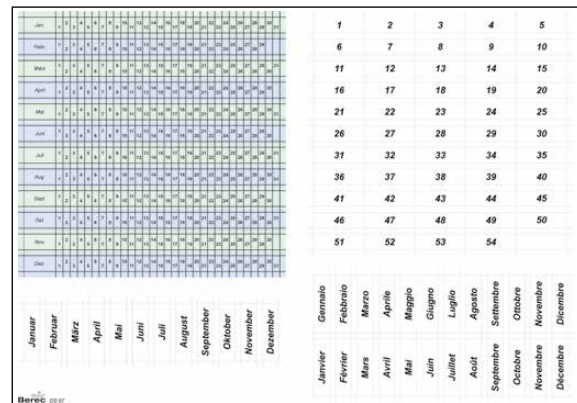

Datumstreifen für 5-Tageplaner

Kalendergerechte Datumstreifen mit farbig markierten Wochen. Da die Datumstreifen selbstklebend sind, kann man sie einfach auf die Tafel kleben und Ende des Kalenderjahres von Hand ablösen. Der 5-Tage-Kalenderstreifen ist Jahresabhängig und enthält 12 Streifen der Monate und je 12 Monatsnamen in Deutsch, Französisch und Italienisch. Er passt zu allen 5-Tagejahresplanern mit dem Tagesmass: 12 x 5 mm (H x B).

Art.-Nr.	Bezeichnung
DS 05/20	Jahresabhängiger Datumstreifen, Jahr 2020
DS 05/21	Jahresabhängiger Datumstreifen, Jahr 2021
DS 05/22	Jahresabhängiger Datumstreifen, Jahr 2022
DS 05/23	Jahresabhängiger Datumstreifen, Jahr 2023

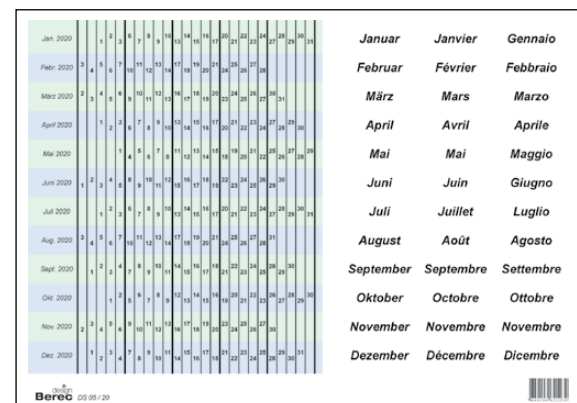

956er Planungsmarker: der Schmale

- Der ideale Marker für alle Planungstafeln
- Strichbreite: ca. 1 mm, mit Kunststoffschaft, auf Alkoholbasis
- Einfach und schnell nachfüllbar mit Tinte 958 in 4 Farben
- Marker erhältlich in 4 Farben: 01 schwarz, 02 rot, 03 blau, 04 grün

Art.-Nr.	Inhalt
956.10.____	10 Stk.
956.04.99	4 Stk.

Mini-Tafellöcher

Ideal für Planungstafeln.

Art.-Nr.	Mass (H x B x T)
910.120	3 x 6 x 2,5 cm



Nachfülltinte
finden Sie auf
Seite 75



Planungssets

Basis-Set

Bestehend aus:

- 1 Minilöscher
- 4 assortierte 956er Planungsmarker
- 30 Etikettenträger 10 x 60 mm
- 1 Set Einlegeetiketten weiss
- 10 x 300 mm Magnetstreifen 2 blau, 2 grün, 2 gelb und 3 rot (MS 10) (ohne MS 20/09 rosa)
- 1 Pumpspray zur Reinigung 12 ml

Art.-Nr.

Plan-Set 30

Midi-Set

Bestehend aus:

- 1 Minilöscher
- 4 assortierte 956er Planungsmarker
- 50 Etikettenträger 10 x 60 mm
- 1 Set Einlegeetiketten weiss
- 10 x 300 mm Magnetstreifen 3 blau, 3 grün, 3 gelb und 6 rot (MS 10)
- 1 Set assortierte Magnetsymbole rosa MS 20/09
- 1 Pumpspray zur Reinigung 12 ml

Art.-Nr.

Plan-Set 50

Top-Set

Bestehend aus:

- 1 Minilöscher
- 4 assortierte 956er Planungsmarker
- 75 Etikettenträger 10 x 60 mm
- 2 Sets Einlegeetiketten weiss
- 10 x 300 mm Magnetstreifen 4 blau, 4 grün, 4 gelb und 12 rot (MS 10)
- 1 Set assortierte Magnetsymbole rosa MS 20/09
- 1 Pumpspray zur Reinigung 12 ml

Art.-Nr.

Plan-Set 75

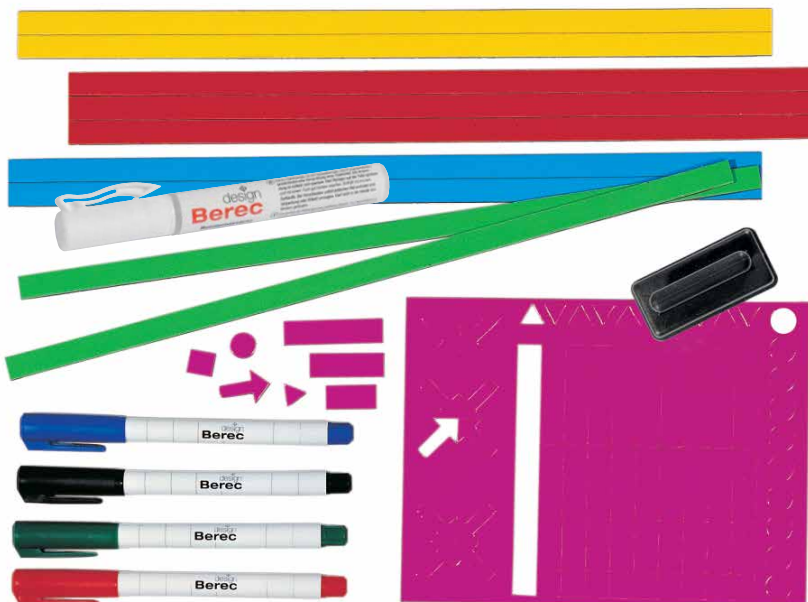

Beginner-Set

Bestehend aus:

- 1 Minilöscher
- 4 assortierte 956er Planungsmarker
- Magnetstreifen 2 blau, 2 grün, 2 gelb und 3 rot
- 1 Set assortierte Magnetsymbole rosa MS 20/09
- 1 Pumpspray zur Reinigung 12 ml

Art.-Nr.

Plan-Set

Jahresabhängige Kartonplaner

Verlassen Sie sich nicht allein auf Ihre Taschenagenda, um Ihre Termine übersichtlich zu gliedern, dazu sind unsere Planer da! Die Kartonjahresplaner zeigen wichtige Termine, Personalübersichten oder Ferienzeiten.

Der Bestseller

Der klassische Kartonplaner mit seiner Monateinteilung lässt sich einfach verwalten und sorgt für eine übersichtliche Terminplanung.

- Tagesfeldmass ca. 42 x 22 mm (H x B)
- Farblich hervorgehobene Wochenenden und Feiertage
- Lieferbar in Kartonversion oder folienkaschiert
- Gesamtmass 60 x 90 cm (H x B)
- 450 g/m² Papier
- Das folienkaschierte Modell (TF) kann mit trocken abwischbaren Boardmarkern beschriftet werden

Art.-Nr.	Bezeichnung
B 5666	Karton
B 5666 TF	folienkaschiert

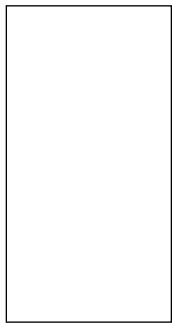

Originalmass
Tagesfeld

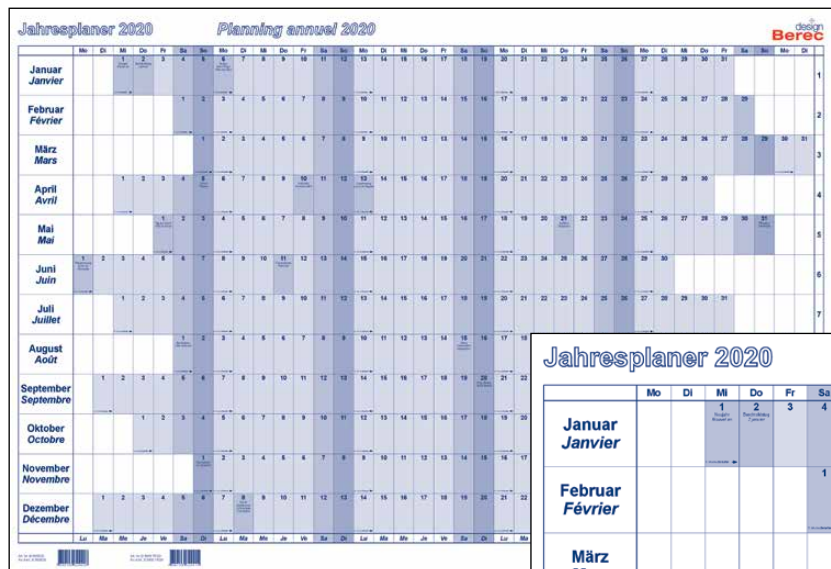

Der Planer mit dem Supplement

Drei Extraspalten zeichnen ihn besonders aus, die schmalen Spalten markieren längere Abwesenheiten, Messen oder Planungsperioden.

- Tagesfeldmass ca. 14 x 46 mm (H x B)
- Farblich hervorgehobene Wochenenden und Feiertage
- Lieferbar in Kartonversion oder folienkaschiert
- Gesamtmass 60 x 90 cm
- 450 g/m² Papier
- Das folienkaschierte Modell (TF) kann mit trocken abwischbaren Boardmarkern beschriftet werden

Art.-Nr.	Bezeichnung
B 5670	Karton
B 5670 TF	folienkaschiert



Originalmass Tagesfeld

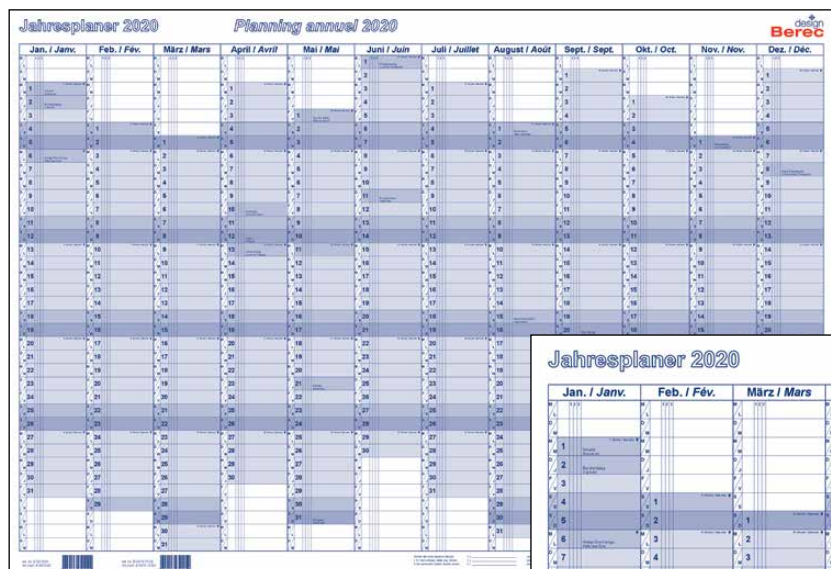

Der optimale Jahresplaner von Januar bis Dezember

Der Planer im Halbjahresformat ermöglicht eine weitsichtige Planung von bis zu 30 Personen/Objekten.

- Jahresplaner B 5702 von Januar bis Juni und Juli bis Dezember
- Tagesfeldmass ca. 7 x 4 mm (H x B)
- Für bis zu 30 Personen/Objekte
- Farblich hervorgehobene Wochenenden und Feiertage
- Lieferbar in Kartonversion und folienkaschiert
- Gesamtmass 60 x 90 cm, Papier 450 g/m²
- Das folienkaschierte Modell (TF) kann mit trocken abwischbaren Boardmarkern beschriftet werden

Art.-Nr.	Bezeichnung
B 5702	Karton
B 5702 TF	folienkaschiert



Originalmass
Tagesfelder

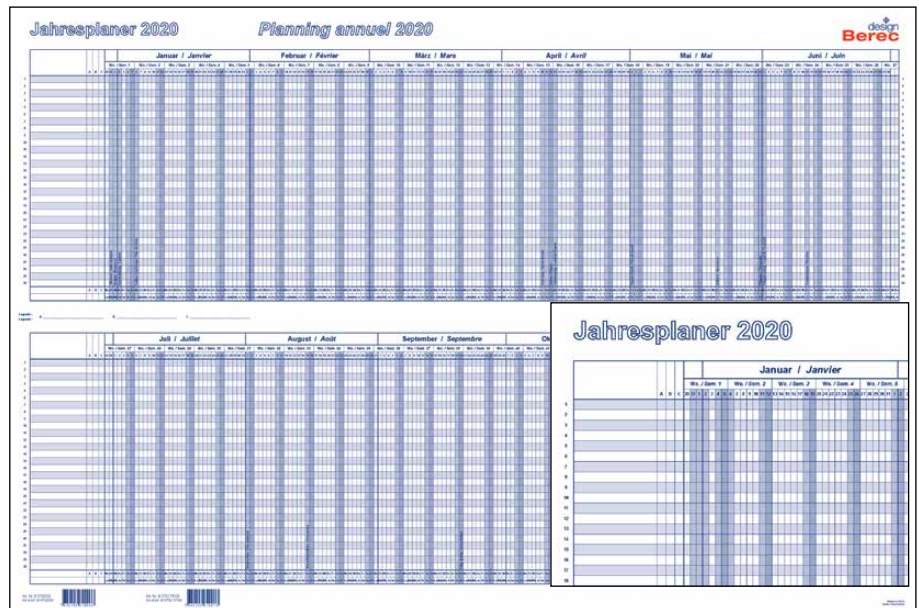

Der Saisonplaner von April bis März

Der Planer im Halbjahresformat ermöglicht eine weitsichtige Planung von bis zu 30 Personen/Objekten.

- Saisonplaner B 5701 von April bis September und Oktober bis März
- Tagesfeldmass ca. 7 x 4 mm (H x B)
- Für bis zu 30 Personen/Objekte
- Farblich hervorgehobene Wochenenden und Feiertage
- Lieferbar in Kartonversion und folienkaschiert
- Gesamtmass 60 x 90 cm
- Papier 450 g/m²
- Das folienkaschierte Modell (TF) kann mit trocken abwischbaren Boardmarkern beschriftet werden

Art.-Nr.	Bezeichnung
B 5701	Karton
B 5701 TF	folienkaschiert



Originalmass
Tagesfelder

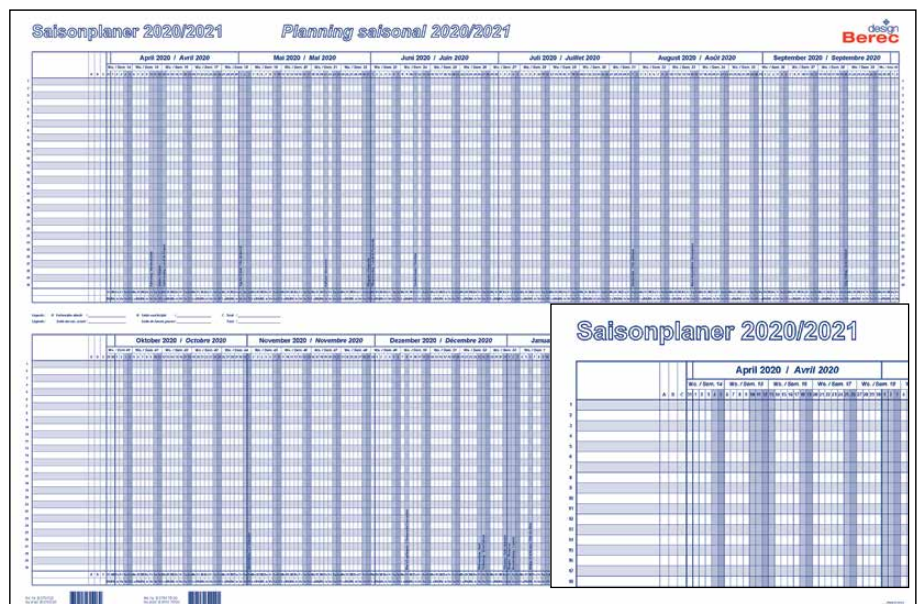

Der Schulplaner von August bis Juli

Der Planer im Halbjahresformat ermöglicht eine weitsichtige Planung von bis zu 30 Personen/Objekten.

- Schulplaner B 5703 von August bis Januar und Februar bis Juli
- Tagesfeldmass ca. 7 x 4 mm (H x B)
- Für bis zu 30 Personen/Objekte
- Farblich hervorgehobene Wochenenden und Feiertage
- Lieferbar in Kartonversion und folienkaschiert
- Gesamtmass 60 x 90 cm, Papier 450 g/m²
- Das folienkaschierte Modell (TF) kann mit trocken abwischbaren Boardmarkern beschriftet werden

Art.-Nr. **Bezeichnung**
 B 5703 Karton
 B 5703 TF folienkaschiert



Originalmass
Tagesfelder



Ein übersichtlicher Hochformatplaner

Dieser Planer im Hochformat mit seiner senkrechten Monateinteilung ist für engere Verhältnisse optimal, er kann z. B. an Türen befestigt werden.

- Tagesfeldmass ca. 21 x 43 mm (H x B)
- Farblich hervorgehobene Wochenenden und Feiertage
- Lieferbar in Kartonversion oder folienkaschiert
- Gesamtmass 90 x 60 cm
- 450 g/m² Papier
- Das folienkaschierte Modell (TF) kann mit trocken abwischbaren Boardmarkern beschriftet werden

Art.-Nr. **Bezeichnung**
 B 5668 Karton
 B 5668 TF folienkaschiert



Originalmass Tagesfeld

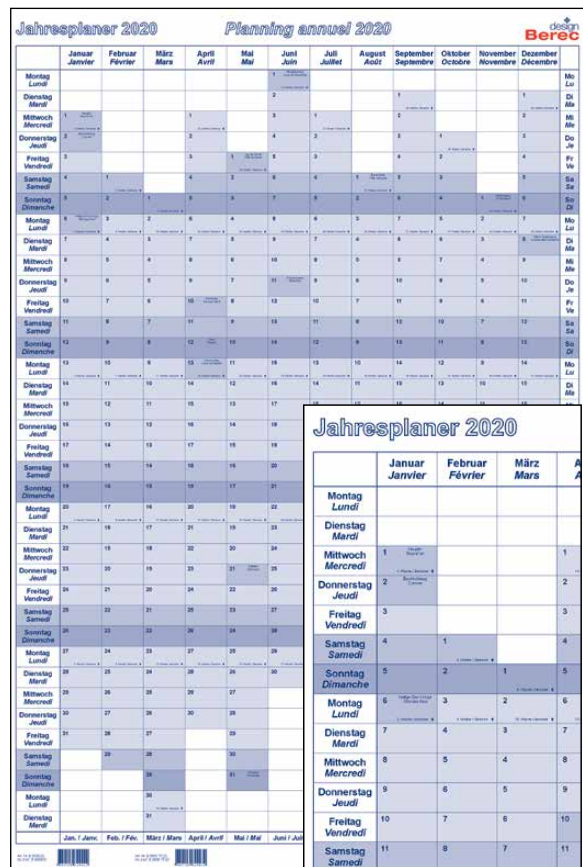

Der Papierjahresplaner für Ihren Tisch oder die Agenda

Trotz seiner kleinen Grösse hat der Papierplaner grosse Tagesfelder.

170 g/m² Papier

Art.-Nr. Bezeichnung

B 5602	DIN A2
B 5603	DIN A3
B 5604	DIN A4
B 5605	DIN A5

Art.-Nr. 5602

Tagesfeld Originalmass



25 x 13,8 mm (H x B)

Jahresplaner 2020		Planning annuel 2020		design Berec																													
Mo	Di	Mi	Do	Fr	Sa	So	Mo	Di	Mi	Do	Fr	Sa	So	Mo	Di	Mi	Do	Fr	Sa	So	Mo	Di	Mi	Do	Fr	Sa	So	Mo	Di				
Januar Janvier			1	2	3	4	5	6	7	8	9	10	11	12	13	14	15	16	17	18	19	20	21	22	23	24	25	26	27	28	29	30	31
Februar Février			1	2	3	4	5	6	7	8	9	10	11	12	13	14	15	16	17	18	19	20	21	22	23	24	25	26	27	28	29		
März Mars			1	2	3	4	5	6	7	8	9	10	11	12	13	14	15	16	17	18	19	20	21	22	23	24	25	26	27	28	29	30	31
April Avril			1	2	3	4	5	6	7	8	9	10	11	12	13	14	15	16	17	18	19	20	21	22	23	24	25	26	27	28	29	30	
Mai Mai			1	2	3	4	5	6	7	8	9	10	11	12	13	14	15	16	17	18	19	20	21	22	23	24	25	26	27	28	29	30	31
Juni Juin			1	2	3	4	5	6	7	8	9	10	11	12	13	14	15	16	17	18	19	20	21	22	23	24	25	26	27	28	29	30	
Juli Juillet			1	2	3	4	5	6	7	8	9	10	11	12	13	14	15	16	17	18	19	20	21	22	23	24	25	26	27	28	29	30	31
August Août			1	2	3	4	5	6	7	8	9	10	11	12	13	14	15	16	17	18	19	20	21	22	23	24	25	26	27	28	29	30	31
September Septembre			1	2	3	4	5	6	7	8	9	10	11	12	13	14	15	16	17	18	19	20	21	22	23	24	25	26	27	28	29	30	
Oktober Octobre			1	2	3	4	5	6	7	8	9	10	11	12	13	14	15	16	17	18	19	20	21	22	23	24	25	26	27	28	29	30	31
November Novembre			1	2	3	4	5	6	7	8	9	10	11	12	13	14	15	16	17	18	19	20	21	22	23	24	25	26	27	28	29	30	
Dezember Décembre			1	2	3	4	5	6	7	8	9	10	11	12	13	14	15	16	17	18	19	20	21	22	23	24	25	26	27	28	29	30	31
		Lu	Ma	Me	Je	Ve	Sa	Di	Lu	Ma	Me	Je	Ve	Sa	Di	Lu	Ma	Me	Je	Ve	Sa	Di	Lu	Ma	Me	Je	Ve	Sa	Di	Lu	Ma		

Art.-Nr. 5603

Tagesfeld Originalmass



19,2 x 9,8 mm (H x B)

Art.-Nr. 5604

Tagesfeld Originalmass

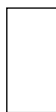

14 x 6,9 mm (H x B)

Art.-Nr. 5605

Tagesfeld Originalmass



9,8 x 4,9 mm (H x B)

956er Planungsmarker: der Schmale

- Der ideale Marker für alle Planungstafeln
- Strichbreite: ca. 1 mm, mit Kunststoffschacht, auf Alkoholbasis
- Einfach und schnell nachfüllbar mit Tinte 958 in 4 Farben
- Marker erhältlich in 4 Farben: 01 schwarz, 02 rot, 03 blau, 04 grün



– 1 mm

**Nachfülltinte
finden Sie auf
Seite 75**

Art.-Nr.

956.10.____

956.04.99

Inhalt

10 Stk.

4 Stk.

Farben

siehe oben, bitte Farbcode angeben

schwarz, rot, blau, grün

Aufteilungsbänder

Mit den Aufteilungsbändern können Sie Ihr eigenes Planungsschema auf die Tafel kleben und durch einfaches Abziehen immer wieder korrigieren. Erhältlich in den Farben: 01 schwarz, 02 rot, 03 blau, 04 grün (bitte angeben)

Art.-Nr.

Bezeichnung

Mass

MB 26.____	Aufteilungsband	1,0 mm x 16 m
MB 27.____	Aufteilungsband	2,5 mm x 16 m
MB 28.____	Aufteilungsband	3,0 mm x 8 m

01 schwarz

02 rot

03 blau

04 grün



Griffsichtplaner für die Belegformate A4 hoch/A4 quer

Ablage- und Präsentationssystem mit stabilen Fächern aus Metall (besonders gut geeignet für die Werkstattordnung). Die Fächer werden schuppenförmig an der Wand montiert und können auf kleinem Raum viele, auch voluminöse Unterlagen aufnehmen. Das Fassungsvermögen beträgt ca. 15 mm. Durch einfaches Zusammenstecken der Elemente lässt sich das System beliebig nach unten oder mit zusätzlichen Grundeinheiten auch seitlich erweitern. Erhältlich in der Farbe grau/alu RAL 9007.

- | Art.-Nr. | Beschreibung |
|-----------------|---|
| 8113.270 | Griffsicht-Grundeinheit aus Metall, pulverbeschichtet bestehend aus: 1 Paar Wandaufhänger, 2 Fächer, 1 Abschlussplatte, Farbe grau/alu (Format A4 quer) |
| 8113.290 | Griffsicht-Grundeinheit aus Metall, pulverbeschichtet bestehend aus: 1 Paar Wandaufhänger, 2 Fächer, 1 Abschlussplatte, Farbe grau/alu (Format A4 hoch) |



Art. Nr. 8113.270

**Auftragstaschen
finden Sie auf
Seite 64**



Art. Nr. 8113.290

- | Art.-Nr. | Beschreibung |
|-----------------|---|
| 8140.018 | Griffsicht-Set mit 6 Fächer, 1 Paar Wandaufhänger, 1 Abschlussplatte, Farbe grau/alu (Format A4 quer) |
| 8140.017 | Griffsicht-Set mit 6 Fächer, 1 Paar Wandaufhänger, 1 Abschlussplatte, Farbe grau/alu (Format A4 hoch) |



Art. Nr. 8140.018



Art. Nr. 8140.017

- | Art.-Nr. | Beschreibung |
|-----------------|---|
| 8111.070 | Griffsicht-Element zur Erweiterung der Grundeinheit nach unten, Farbe grau/alu (Format A4 quer) |
| 8111.090 | Griffsicht-Element zur Erweiterung der Grundeinheit nach unten, Farbe grau/alu (Format A4 hoch) |

Werkstattplaner

Stabiles Plantafelsystem mit 55 mm lichtgrauem Sichtrahmen (RAL 7035) und offenen Bahnen zur Aufnahme von Auftragsstaschen im Format A4 hoch.

Die Kopfzeile enthält einen Einteilungsstreifen, beschriftet mit dem Wort „Name“, einer Zeiteinteilung von 7 bis 17 Uhr und „Endkontrolle“, und verschafft damit einen Überblick über die aktuellen Abläufe.

Auf Anfrage ist die Kopfzeile auch in den Sprachen Französisch und Italienisch erhältlich.

Die seitlich anzubringenden Namensschilder unterstützen ebenfalls die Übersichtlichkeit und ermöglichen eine optimale Zuordnung.

Art.-Nr.	Bezeichnung	Mass (H x B x T)
8310.394	6 Bahnen	92 x 149 x 10,5 cm
8310.395	10 Bahnen	124 x 149 x 10,5 cm
8310.396	15 Bahnen	164 x 149 x 10,5 cm



Auftragstaschen im Format A4 hoch

Stabile Ausführung aus Kunststoff mit Karton verstärkt. Mit transparenter Klettverschluss tasche und Schlüsseltasche auf der Rückseite. Mit 2 Löchern und montierter Aufhängeschnur. Die Löcher sind auch für das Anbringen eines Schlüsselrings geeignet. Die Taschen sind pro Farbe einzeln erhältlich.

Ideal für den Einsatz im Werkstattplaner

Art.-Nr.	Bezeichnung	Mass (H x B)
8350._ _	Auftragstasche	313 x 224 mm

Bitte den gewünschten Farbcode der Artikel-Nr. anhängen.

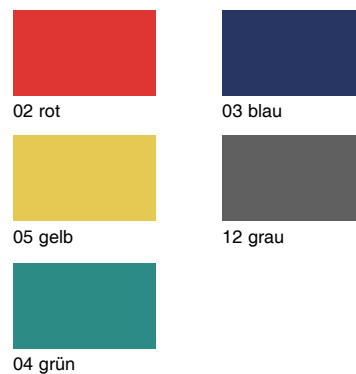



INFORMATION UND BESCHILDERUNG

Die Infotasche mit transparenter, antireflektierender Scheibe

Ein Griff und alles im Rahmen, dies geht einfach mit unserer Infotasche. Mit wenig Geld verleihen Sie Ihrem Aushang schnell einen angemessenen «Rahmen».

Die Infotaschen können im Hoch- oder Querformat angebracht werden. Sie sind magnethaftend oder Selbstklebend, in vier Formen und in fünf Farben erhältlich.

Die Vorteile: Sauber, praktisch und übersichtlich. Kein Suchen nach Magneten, keine Klebestreifen und keine Einstiche in den Dokumenten.

Die magnetischen Infotaschen haften auf allen Metallflächen und für alle glatten Oberflächen gibt es die selbstklebende Variante.

Selbstklebende Ausführung

Die Selbstklebende Ausführung ist oben offen, damit Sie Ihre Informationen schnell auswechseln können. Daher müssen Sie Ihre Tasche im Hoch- oder Querformat bestellen.

Art.-Nr.	Format	Aussenmass (H x B)
8783.__	A5 hoch	210 x 163 mm
8785.__	A5 quer	148 x 225 mm
8788.__	A4 hoch	298 x 225 mm
8790.__	A4 quer	210 x 312 mm
8792.__	A3 hoch	420 x 312 mm
8794.__	A3 quer	297 x 435 mm

Bitte den gewünschten Farbcode der Artikel-Nr. anhängen.



02 rot



03 blau



04 grün



05 gelb



12 grau

In diesen fünf Farben sind die Infotaschen lieferbar.



Magnethaftende Ausführung

Die magnethaftende Ausführung ist rundum geschlossen und kann einfach angehoben werden um Ihre Informationen schnell auszuwechseln. Daher können Sie die Taschen im Hoch- oder Querformat verwenden.

Art.-Nr.	Format	Aussenmass (H x B)
8889.__	A5 hoch/quer	225 x 163 mm
8892.__	A4 hoch/quer	312 x 225 mm
8891.__	A3 hoch/quer	435 x 312 mm

Bitte den gewünschten Farbcode der Artikel-Nr. anhängen.

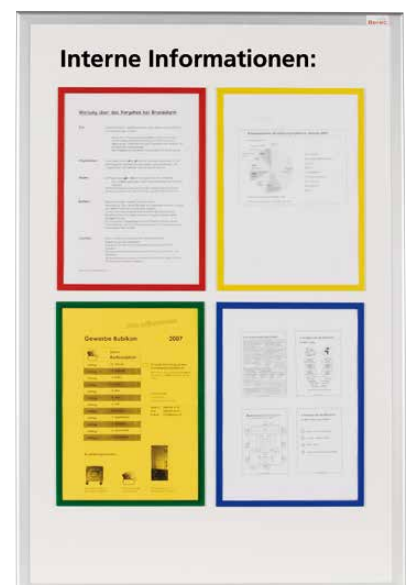

Magnetische Infotaschen für Warnhinweise

Platzieren Sie Ihre Dokumente auf Ihrer Weisswandtafel oder Ihrem Visual Management Board. Die Frontfolie verhindert die Verschmutzung Ihrer Dokumente, daher auch problemlos geeignet in Produktionsumgebungen.

Art.-Nr.	Format	Aussenmass (H x B)
8892._ _	A4 hoch/quer	312 x 225 mm

Bitte den gewünschten Farbcode der Artikel-Nr. anhängen.



81 gelb/schwarz



82 rot/gelb



83 rot/weiss

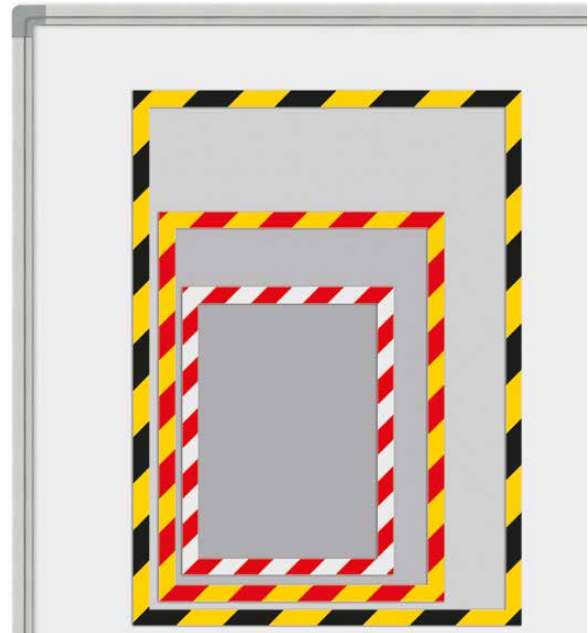

Präsentationspapier weiss

Print & Stick Präsentationspapier, 10 Blatt in wieder-verschliessbarem Beutel. Erhältlich in den Grössen DIN A4 und DIN A3. Drucken Sie einfach Ihre Informationen auf ein Blatt – lösen die Rückseite ab und kleben das Papier auf eine glatte Oberfläche. Problem- und rückstandslos kann das Papier wieder abgelöst und an anderer Stelle wieder befestigt werden. 100% Klebefläche, geeignet für Kopierer und Drucker.

Art.-Nr.	Bezeichnung	Mass
585.201	Präsentationspapier weiss	21 x 29,7 cm (A4)
585.202	Präsentationspapier weiss	29,7 x 42 cm (A3)

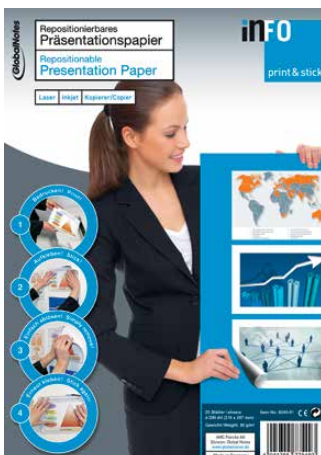



310.477

Türbeschilderungssystem

Die Beschriftung der Schilder ist einfach und schnell gemacht. Den gewünschten Text auf ein normales Blatt Papier ausdrucken, ausschneiden oder heraustrennen. Das Papier einsetzen und schon ist Ihr Schild beschriftet. Sie brauchen kein Werkzeug dazu. Einfach oben die zwei Plastikteile herausnehmen und die Beschriftung in die herausgenommenen Profile einsetzen und schon ist Ihr Schild fertig. Die Montage erfolgt mit zwei im Lieferumfang enthaltenen Schrauben.



310.377

Art.-Nr.	Anzahl Beschriftungsprofile	Höhe des Papiers in mm	Aussenmass (H x B)
310.177	2	1 x 35 + 1 x 20	60 x 180 mm
310.277	3	1 x 35 + 2 x 20	82 x 180 mm
310.377	4	1 x 35 + 3 x 20	105 x 180 mm
310.477	5	1 x 35 + 4 x 20	127 x 180 mm
310.577	1	1 x 60	63 x 180 mm
310.677	2	1 x 60 + 1 x 35	100 x 180 mm



310.177

Weitere Schilder und Ausführungen sind auf Anfrage erhältlich.

Tür- und Etagenbeschilderung

Dies ist ein modernes System von Orientierungstafeln in farblos eloxiertem Aluminium mit vielen Anwendungsmöglichkeiten. Elegantes Design, Unvergänglichkeit, volle Integration in traditionelle sowie moderne Architekturen. Das System eignet sich aufgrund seines einfachen Aufbaus zur Selbstanfertigung von Orientierungstafeln. Normales Papier in den Grössen A4 bis A6 lässt Ihnen grossen gestalterischen Spielraum und bringt Farbe ins System. Die Montage erfolgt mit zwei im Lieferumfang enthaltenen Schrauben.

Art.-Nr.	Aussenmass (H x B)	Farbe	Papiermass
310.006	148 x 105 mm	grau	A6
310.005	210 x 148 mm	grau	A5
310.004	297 x 210 mm	grau	A4

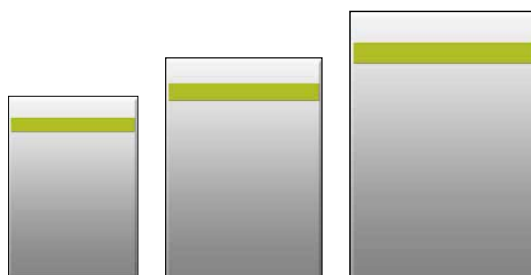
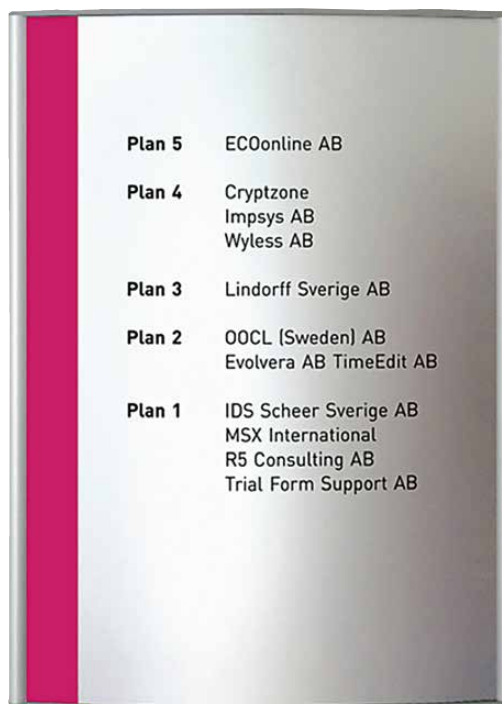
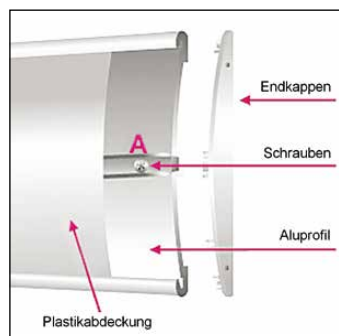



Tischaufsteller

Die Beschriftung des Tischaufstellers ist einfach und schnell gemacht. Den gewünschten Text auf einem Blatt Papier ausdrucken und ausschneiden. Das Papier wieder einsetzen und schon ist Ihr Tischaufsteller beschriftet.

Art.-Nr.	Aussenmass (H x B)	Höhe des Papiers
314.080	63 x 180 mm	60 mm

Schilder FREI/BESETZT SILVER

Die Texte, Konferenzraum und FREI/BESETZT sind bereits fertig beschriftet. Diese können jedoch schnell und einfach neu beschriftet werden. Falls Sie das Schild zum Beispiel für ein Wartezimmer benutzen wollen, können Sie den Text Konferenzraum einfach neu beschriften und das Blatt auswechseln. Der Wechsel zwischen FREI und BESETZT erfolgt durch Hin- und Herschieben des grauen Abdeckstreifens. Das Schild 314.078 besteht nur aus dem unteren Teil, ohne Beschriftung des Raums. Es dient zur einfachen Beschriftung FREI/BESETZT.

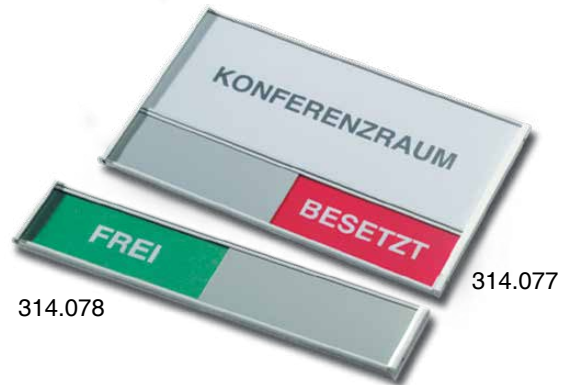

Art.-Nr.	Aussenmass (H x B)
314.077	108 x 180 mm
314.078	36 x 180 mm



Frei- und Besetztanzeige mit Aluschieber

Beliebt und universell einsetzbar. Zeigt unmissverständlich ob eingetreten werden darf oder nicht. Die abgebildeten Schilder sind Standardgrössen in Aluminium selbstklebend.

Andere Masse und Texte können wir Ihnen gerne auf Wunsch anfertigen.

Art.-Nr.	Aussenmass (H x B)	Text
314.081	27,4 x 102 mm	Frei-Besetzt
314.082	27,4 x 102 mm	Libre-Occupé
314.083	27,4 x 102 mm	Libero-Occupato
314.084	27,4 x 122 mm	Frei-Besetzt
314.085	27,4 x 122 mm	Libre-Occupé
314.086	27,4 x 122 mm	Libero-Occupato
314.087	37,4 x 152 mm	Frei-Besetzt
314.088	37,4 x 152 mm	Libre-Occupé
314.089	37,4 x 152 mm	Libero-Occupato

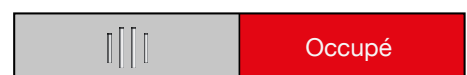



Detail Edelstahl-Halter



Acrylglasplatten

Beschriftungsschilder aus Acrylglas

Fertigschilder in transparentem Acrylglas, vielseitig verwendbar für Beschilderung, Information oder Preisauszeichnung. Hochwertiges gegossenes Acrylglas in einer Auswahl an Grössen und Stärken. Inklusive Edelstahldistanzhalter zur einfachen und perfekten Wandmontage.

Art.-Nr.	Anzahl Halter	Format (H x B)
321.080	2, Ø 13 mm	80 x 150 mm
321.135	2, Ø 13 mm	135 x 150 mm
321.150	4, Ø 13 mm	150 x 150 mm
321.337	4, Ø 15 mm	337 x 215 mm für DIN A4
321.460	4, Ø 15 mm	460 x 300 mm für DIN A3

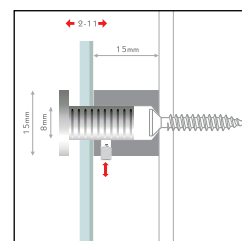
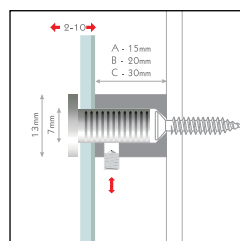

Hinweisschilder aus Aluminium

Fertigschilder aus Aluminium, vielseitig verwendbar für Beschilderung, Information oder Preisauszeichnung. Hochwertiges Aluminium zur einfachen und perfekten Wandmontage.

Art.-Nr.	Aussenmass (H x B x T)
316.A	120 x 120 x 1 mm
316.B	120 x 120 x 1 mm
316.C	120 x 120 x 1 mm
316.D	120 x 120 x 1 mm
316.E	120 x 120 x 1 mm

Symbole A–E siehe rechts

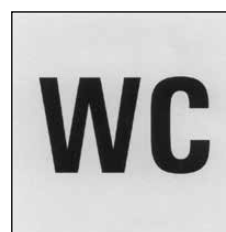

A



B



C



D



E



ZUBEHÖR



Starter-Set

Das Starterset für Weisswandtafeln besteht aus: 10 farbig sortierten Boardmarkern, 10 Magnete, 1 Tafellöcher Design 2000, 100 Löschblätter und 1 250-ml-Reinigungsspray.

Art.-Nr.

14017.110



Markerhalter

Magnetischer Schreiberhalter für vier Stifte. Der Lochdurchmesser für die Stifte ist 24 mm.

Art.-Nr.

Mass (H x B x T)

910.130

8 x 12,5 x 4 cm



Markerhalter

Magnetischer Schreiberhalter für vier Stifte zur Aufbewahrung in waagrechter Position.

Art.-Nr.

Mass (H x B x T)

910.135

8,5 x 12,5 x 2,5 cm



Starter-Set JUNIOR

Das Starterset Junior für Weisswand-, und Planungstafeln besteht aus: 4 Planungsmarkern, 4 Magnete, 1 Minitafellöcher und 1 125-ml-Reinigungsspray.

Art.-Nr.

14017.115



Tafellöcher mit Filz

Dieser magnetische Tafellöcher, mit fünf integrierten Löschstreifen, dient zur schnellen und trockenen Tafelreinigung. Die Filzstreifen befinden sich im Innenraum des leicht zu öffnenden Wischers. Dank dem Klettverschluss auf dem Löscher sind sie schnell gewechselt.

Art.-Nr.

Bezeichnung

Mass (H x B x T)

910.122

Tafellöcher blau/grau

4,3 x 14 x 5,5 cm

910.105

Nachfüllpack
mit 10 Filzstreifen

4,3 x 13,5 x 0,2 cm

Tafellöcher Design 2000

Magnetischer Tafellöcher zur Trockenreinigung

Art.-Nr. 910.125
Mass (H x B x T) 5 x 16,5 x 5,5 cm

Löschpapier

100 Blätter zu Tafellöcher Design 2000

Art.-Nr. 910.100
Mass (H x B) 20 x 16,5 cm



Tafelreiniger

Das Pumpspray-System ohne Treibgas für regelmässiges und gründliches Reinigen der Tafeln.

Art.-Nr.	Bezeichnung
910.008	Pumpspray, 125 ml
910.001	Pumpspray, 250 ml
910.002	Pumpspray, 500 ml
910.003	Nachfüll- und Pumpspray, 1000 ml

Skin-Reiniger und Skin-Marker 950er

Dieser Reiniger und das Markerset wurde speziell für alle lackierten Tafeloberflächen entwickelt. Der Spray enthält keinen Alkohol und schont bei der Reinigung die Oberfläche. Diese zwei Produkte eignen sich speziell zu den Skinboards, den Flipcharts, den Thermodruck-Tafeln und zur neuen Holz-Serie.

Art.-Nr.	Bezeichnung
910.006	Pumpspray, 150 ml
950.04.99	Marker im 4er-Set assortiert in den Farben schwarz, rot, blau und grün



Baumwollfasertuch

Für die gründliche Reinigung verwenden Sie den Tafelreiniger und das Baumwollfasertuch.

Art.-Nr.	Bezeichnung	Mass	Inhalt
910.004	Baumwollfasertuch	30 x 36 cm	10 Tücher



952er Weisswandtafel- und Flipchartmarker: der Klassiker

- Schreibt auf Weisswand- und Glastafeln sowie auf Flipchartpapier
- Strichbreite ca. 1.5 bis 3 mm, mit Leichtmetallschaft, auf Alkoholbasis
- Einfach und schnell nachfüllbar mit Tinte 958 in 4 Farben
- Marker erhältlich in 10 Farben: 01 schwarz, 02 rot, 03 blau, 04 grün, 05 gelb, 06 orange, 07 braun, 08 violett, 09 rosa, 10 hellblau

Art.-Nr.	Inhalt	Farben
952.10.01	10 Stk.	Marker in der Farbe schwarz
952.10.02	10 Stk.	Marker in der Farbe rot
952.10.03	10 Stk.	Marker in der Farbe blau
952.10.04	10 Stk.	Marker in der Farbe grün
952.10.05	10 Stk.	Marker in der Farbe gelb
952.10.06	10 Stk.	Marker in der Farbe orange
952.10.07	10 Stk.	Marker in der Farbe braun
952.10.08	10 Stk.	Marker in der Farbe violett
952.10.09	10 Stk.	Marker in der Farbe rosa
952.10.10	10 Stk.	Marker in der Farbe hellblau
952.04.99	4 Stk.	schwarz, rot, blau, grün
952.06.99	6 Stk.	schwarz, rot, blau, grün, orange, braun
952.10.99	10 Stk.	Alle 10 erhältlichen Farben sortiert



1.5
bis 3 mm
Originale Strichbreite

954er JUMBO-Weisswandtafel- und Flipchartmarker: der Extrabreite

- Schreibt auf Weisswand- und Glastafeln sowie auf Flipchartpapier
- Strichbreite ca. 3 bis 12 mm, mit Leichtmetallschaft, auf Alkoholbasis
- Einfach und schnell nachfüllbar mit Tinte 958 in 4 Farben
- Marker erhältlich in 4 Farben: 01 schwarz, 02 rot, 03 blau, 04 grün

Art.-Nr.	Inhalt	Farben
954.10.____	10 Stk.	siehe oben, bitte Farbcode angeben
954.04.99	4 Stk.	schwarz, rot, blau, grün



Originale
Strichbreite
3
bis
12 mm

956er Planungsmarker: der Schmale

- Der ideale Marker für alle Planungs-, Weisswand- und Glastafelntafeln sowie auf Flipchartpapier
- Strichbreite: ca. 1 mm, mit Kunststoffschaft, auf Alkoholbasis
- Einfach und schnell nachfüllbar mit Tinte 958 in 4 Farben
- Marker erhältlich in 4 Farben: 01 schwarz, 02 rot, 03 blau, 04 grün

Art.-Nr.	Inhalt	Farben
956.10.__	10 Stk.	siehe oben, bitte Farbcode angeben
956.04.99	4 Stk.	schwarz, rot, blau, grün



Originale Strichbreite 1 mm

Nachfülltinte zu Tafelmarker 950, 952, 954 und 956

- Geruchsarme Tinte, Tropfer für genaues Dosieren
- In 4 Farben erhältlich: 01 schwarz, 02 rot, 03 blau, 04 grün
- 20 ml-Flasche

Art.-Nr.	Farben
958.__	siehe oben, bitte Farbcode angeben



Haftmagnete

Die Haftmagnete sind in acht verschiedenen Dimensionen und in sechs verschiedenen Farben erhältlich. Die Haftkraft der Magnete ist ebenfalls unterschiedlich und diese können Sie der Liste entnehmen.

Erhältlich in den Farben: 01 schwarz, 02 rot, 03 blau, 04 grün, 05 gelb, 49 weiss und 99 assortiert (je 2 Magnete schwarz, rot, blau, grün, weiss)

Für spezielle Wünsche fragen Sie uns an.

Art.- Nr.	Bezeichnung	Dimension	Haftkraft
HM 15.__	10er Set Runde Haftmagnete	ø 16 mm x 7 mm	306 gr/3 Newton
HM 20.__	10er Set Runde Haftmagnete	ø 20 mm x 7,5 mm	408 gr/4 Newton
HM 25.__	10er Set Runde Haftmagnete	ø 25 mm x 8 mm	663 gr/6,5 Newton
HM 30.__	10er Set Runde Haftmagnete	ø 30 mm x 8 mm	1020 gr/10 Newton
HM 30 S.__	10er Set Runde Superhaftmagnete	ø 30 mm x 8 mm	2753 gr/27 Newton
HM 35.__	10er Set Runde Haftmagnete	ø 36 mm x 8,5 mm	1224 gr/12 Newton
HM 35 S.__	10er Set Runde Superhaftmagnete	ø 36 mm x 8,5 mm	3569 gr/35 Newton
RM 25.__	10er Set Rechteckige Haftmagnete	22 x 55 x 8,5 mm	1530 gr/15 Newton
QM 25.__	10er Set Quadratische Haftmagnete	24 x 24 x 7 mm	663 gr/6,5 Newton
QM 35.__	10er Set Quadratische Haftmagnete	35 x 35 x 9 mm	1020 gr/10 Newton
QM 35 S.__	10er Set Quadratische Superhaftmagnete	35 x 35 x 9 mm	2753 gr/27 Newton



Starke Griffmagnete mit Kunststoff- oder Metallgehäuse in diversen Ausführungen

Diese Griffmagnete haben eine hohe Haftkraft und lassen sich durch die Griffe einfach von der Metallfläche wegnehmen. Sie sind in verschiedenen Farben und Ausführungen erhältlich.

Art.-Nr.	Bezeichnung	Mass	Höhe	Haftkraft
GM 12 S.56	2er Set mit Metallgehäuse, vernickelt	Ø 12 mm	16 mm	5,608 kg
GM 13 S.02	2er Set mit Kunststoffgehäuse, rot	Ø 17 mm	22,5 mm	3,569 kg
GM 14 S.56	2er Set mit Metallgehäuse vernickelt, Gummikappe	Ø 12 mm	16 mm	1,631 kg
GM 15 S.56	2er Set mit Kunststoffgehäuse, chromsilber	Ø 17 mm	22,5 mm	3,569 kg
GM 16 S.56	2er Set mit Kunststoffgehäuse mit Öse, chromsilber	Ø 17 mm	22,5 mm	3,569 kg
GM 17 S.01	2er Set mit Kunststoffgehäuse mit Öse, schwarz	Ø 17 mm	22,5 mm	3,569 kg



GM 12 S.56



GM 13 S.02



GM 14 S.56



GM 15 S.56



GM 16 S.56



GM 17 S.01

Extrastarkes Haftmagnet, silber

Diese starken Haftmagnete haben ein vernickeltes Metallgehäuse. Die Magnetserie hat eine Haftkraft bis über 13 Kilogramm. Mit diesem Magnet können Sie auch schwere Informationen an Ihrer Wandtafel anbringen. Damit das Wegnehmen leichter geht, bieten wir Ihnen einen Abheber zu diesen Magneten an. Diesen erhalten Sie in den passenden Grössen.

Art.-Nr.	Bezeichnung	Mass	Haftkraft
OMS 19 S.56	2er Set Haftmagnete, silber	ø 19 mm	7,138 kg
OMS 23 S.56	2er Set Haftmagnete, silber	ø 23 mm	10,197 kg
OMS 29 S.56	2er Set Haftmagnete, silber	ø 29 mm	13,256 kg

ABH 19	Abheber zu 19er-Magnet
ABH 23	Abheber zu 23er-Magnet
ABH 29	Abheber zu 29er-Magnet



Extra starkes Scheibenmagnet Mini

Scheibenmagnet Ø 10 mm, Höhe 1 mm, Neodym, vernickelt

Art.-Nr.	Mass	Höhe	Haftkraft	Inhalt
SM 05	ø 5 mm	1 mm	0,612 kg	10 Stk.
SM 10	ø 10 mm	1 mm	1,020 kg	10 Stk.



Durchmesser
1 zu 1





Hakenmagnete in weiss

Magnete mit sehr starker Haftkraft für das Aufhängen von Plakaten, Kleidern etc. an Metallflächen.

Art.-Nr.	Mass	Höhe	Haftkraft	Inhalt
DM 25	ø 25 mm	30 mm	4 kg	3 Stk.
DM 36	ø 36 mm	30 mm	8 kg	2 Stk.
DM 47	ø 47 mm	30 mm	15 kg	2 Stk.

Starkes Griffmagnet in weiss

Diese weissen Griffmagnete aus Hartferrit haben eine hohe Haftkraft und lassen sich durch die Griffe trotz der hohen Haftkraft einfach von der Metallfläche wegnehmen.

Art.-Nr.	Bezeichnung	Mass	Höhe	Haftkraft
GM 25 S.49	Griffmagnet, weiss lackiert	Ø 25 mm	29,5 mm	4,078 kg
GM 32 S.49	Griffmagnet, weiss lackiert	Ø 32 mm	29,5 mm	8,157 kg
GM 36 S.49	Griffmagnet, weiss lackiert	Ø 36 mm	29,5 mm	10,197 kg
GM 40 S.49	Griffmagnet, weiss lackiert	Ø 40 mm	30,0 mm	12,746 kg



Doppelseitiges magnetisches Wertungssymbol zum Wenden

Die Wertungssymbole sind geeignet zur schnellen Markierung von zwei möglichen Zuständen: gut/schlecht, offen/geschlossen, frei/belegt, geprüft/nicht geprüft und vieles mehr. Sie haften auf beiden Seiten magnetisch und haben eine Materialstärke von ca. 1,2 mm. Die zwei Wechselfarben sind grün und rot.
1 Pack = 5 Stück



Art. Nr.	Bezeichnung	Mass
FMS 50	Doppelseitiges Bewertungssymbol rot/grün	Ø 50 mm

Glänzende magnetische Beschriftungsbänder

Ideal für jede Art von Beschriftungen auf magnethaftendem Hintergrund. Sie können die Bänder selbst auf das richtige Mass zuschneiden und auf der weissen Vorderseite beschriften.

Art.-Nr.	Bezeichnung	Mass
MEB 15	Magnetische Bänder	15 x 3000 mm
MEB 20	Magnetische Bänder	20 x 3000 mm
MEB 25	Magnetische Bänder	25 x 3000 mm
MEB 30	Magnetische Bänder	30 x 3000 mm
MEB 40	Magnetische Bänder	40 x 3000 mm
MEB 50	Magnetische Bänder	50 x 3000 mm





Magnetschiene

Diese praktische Schiene ist in vielen Situationen einfach einzusetzen. Die Rückseite ist selbstklebend, die Vorderseite magnethaftend und kann beliebig zugeschnitten werden.

Art.-Nr.	Mass	Farbe
MR 100	3,5 x 100 cm	weiss
MR 500	3,5 x 500 cm	weiss



Haftmagnetschiene

Die Profilschiene aus einem 1 mm-Stahlblech hat eine Länge von einem Meter und einer Breite von 80 mm. Die Profilhöhe ist 5 mm. Die Oberfläche hat eine hellgraue, weisse oder schwarze Speziallackierung. So finden Sie sicher die passende Farbe zu Ihrer Einrichtung.

Lieferung komplett mit 4 weissen (HMS 108.49), 4 grauen (HMS 108.12) und 4 schwarzen (HMS 108.01) Haftmagneten und dem Montagmaterial zur Wandmontage.

Art.-Nr.	Bezeichnung	Mass
HMS 108.49	Haftmagnetschiene weiss	100 x 8 cm
HMS 108.12	Haftmagnetschiene grau	100 x 8 cm
HMS 108.01	Haftmagnetschiene schwarz	100 x 8 cm



Selbstklebende Magnetbänder

Das Magnetband ist auf der einen Seite magnetisch und auf der anderen selbstklebend. Es ist einfach zum Zuschneiden, die Haftkraft beträgt ca. 70 g/cm².

Art.-Nr.	Mass
SKM 125	1,25 x 300 cm
SKM 190	1,90 x 300 cm
SKM 250	2,50 x 300 cm



Magnetbänder in 17 Farben

Die Magnetfolie verfügt über permanent-magnetische Eigenschaften, ist flexibel und haftet auf allen ferrohaltigen Flächen, wie z.B. Eisen, Stahlblech, Eisenpapier und weiteren Magnethaftflächen. Sie behält auch bei längerer Nichtbenutzung ihre dauermagnetischen Eigenschaften, richtige Lagerung vorausgesetzt.

Aus der Magnetfolie lassen sich viele nützliche Produkte herstellen, z.B. häufig wechselnde Hinweisschilder, Warnschilder, Lackierabdeckungen, Transportabdeckungen, Lagerschilder oder Kennzeichen von Kommissionier- und Paletten-Plätzen. Hierfür wird sie auf der nichtmagnetischen Seite mit farbiger PVC-Folie kaschiert. Die Materialstärke beträgt 0,9 mm, und sie können einfach geschnitten oder gestanzt werden.

Die matten Magnetbänder sind in den folgenden 17 Standardfarben lieferbar: 01 schwarz, 02 rot, 03 blau, 04 grün, 05 gelb, 06 orange, 07 braun, 09 rosa, 10 hellblau, 12 grau, 14 dunkelgrün, 15 mintgrün, 18 lila, 49 weiss, 50 goldgelb, 55 gold, 56 silber (bitte bei Ihrer Bestellung angeben).



Art.-Nr.	Bezeichnung	Mass
FMB 05._ _	Magnetische Bänder	5 x 1000 mm
FMB 10._ _	Magnetische Bänder	10 x 1000 mm
FMB 20._ _	Magnetische Bänder	20 x 1000 mm
FMB 25._ _	Magnetische Bänder	25 x 1000 mm
FMB 30._ _	Magnetische Bänder	30 x 1000 mm
FMB 40._ _	Magnetische Bänder	40 x 1000 mm
FMB 50._ _	Magnetische Bänder	50 x 1000 mm

Doppelseitige Magnetbänder zum Wenden

Die Bänder sind geeignet zur Kennzeichnung von Plätzen mit 2 möglichen Zuständen: gut/schlecht, offen/geschlossen, frei/belegt, geprüft/nicht geprüft und vieles mehr. Sie haften auf beiden Seiten magnetisch und haben eine Materialstärke von ca. 1,2 mm. Die zwei Wechselfarben sind grün und rot.

Art.-Nr.	Bezeichnung	Mass
DMB 30	Doppelseitiges Magnetband rot/grün	30 x 1000 mm
DMB 50	Doppelseitiges Magnetband rot/grün	50 x 1000 mm



Grosse farbige Magnetsymbole

Dank den leuchtenden Farben fallen diese Pfeile oder Kreise auf!

Diese Symbole sind mit wasserlöslichen Markern beschreibbar. Die Materialstärke der Kreise beträgt 0,9 mm und die der Pfeile 1,2 mm. Der Pfeil ist doppelseitig in grün und rot nutzbar. In den Sets sind je 5 Symbole.

Art.-Nr.	Bezeichnung	Mass
MSK 01	Symbol Kreis leuchtrot	Ø 95 mm
MSK 03	Symbol Kreis leuchtgelb	Ø 95 mm
MSK 05	Symbol Kreis leuchtgrün	Ø 95 mm
MSP 12	Wendemagnetsymbol Pfeil rot/grün	125 x 80/40 mm

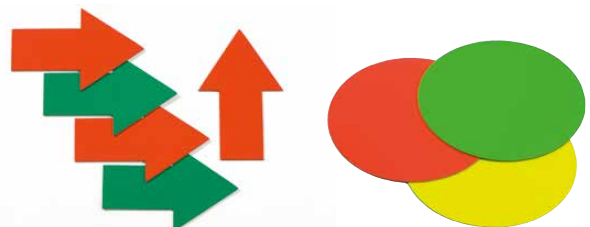

Magnetfolie für Beschriftungen

Die magnetische Folie hält auf allen eisenhaltigen Flächen. Sie lässt sich zu Schildern und Symbolen zuschneiden und dient dem Markieren und Etikettieren von Gegenständen aller Art, z.B. Lagerplätze an Metallregalen.

Die Haftkraft der Magnetfolie beträgt ca. 45 g/cm², die Materialstärke ca. 0,9 mm.

Für Sonderformate bitten wir um Ihre Anfrage.

Art.-Nr.	Bezeichnung	Mass
MF 10	Magnetfolie weiss	10 x 10 cm
MF 14	Magnetfolie weiss	14 x 14 cm
MF 23	Magnetfolie weiss	20 x 30 cm



Etikettenträger

Die Etikettenträger, auch C-Profil genannt, sind das ideale Hilfsmittel zum beschriften der Metallgestelle in Ihrem Lager oder auch im Büro auf einfachste Weise. Dank den perforierten Einlegeetiketten können die Beschriftungen schnell und kostengünstig geändert werden.

Mit den in acht verschiedenen Farben erhältlichen Etiketten, bietet Ihnen dieses System auf Ihrem Metallgestell eine geniale Übersicht. Die Etikettenträger können in zwei verschiedenen Verpackungseinheiten bestellt werden. Im Set mit 20 Trägern ist ein A4-Etikettenbogen in weiss und im Set mit 50 Trägern sind zwei A4-Etikettenbogen in weiss enthalten.

Art.-Nr.	Stück pro Set	Mass (H x B)
ET 26/___	20, 50	20 x 60 mm
ET 29/___	20, 50	20 x 90 mm
ET 36/___	20, 50	30 x 60 mm
ET 39/___	20, 50	30 x 90 mm
ET 312/___	20	30 x 120 mm
ET 318/___	20	30 x 180 mm

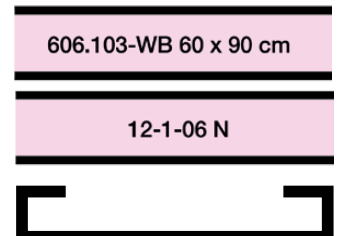

Weitere
Ausführungen
auf Seite 56

Einlegeetiketten zu Etikettenträger

Unsere Einlegeetiketten sind im Format A4 erhältlich und können auch mit einem Laserdrucker beschriftet werden. In einem Set sind zwei A4-Blätter, diese sind quer perforiert und werden einfach auf die Länge der entsprechenden Träger zugeschnitten. Erhältlich in den acht Farben: 02 rot, 03 blau, 04 grün, 05 gelb, 06 orange, 12 grau, 09 rosa, 49 weiss (bitte angeben).

Art.-Nr.	passend zu	Anzahl/Set	Perforationshöhe
ET 20 E__	zu ET 26/___ =	102 Stk.	ca. 17 mm
ET 20 E__	zu ET 29/___ =	68 Stk.	ca. 17 mm
ET 30 E__	zu ET 36/___ =	66 Stk.	ca. 27 mm
ET 30 E__	zu ET 39/___ =	44 Stk.	ca. 27 mm
ET 30 E__	zu ET 312/___ =	22 Stk.	ca. 27 mm





Magnetpapier für Inkjetdrucker

Nur 0,2 mm stark ist dieses weisse Magnetpapier. Die matte Beschichtung auf der nichtmagnetischen Seite lässt sich mit fast allen Tintenstrahldruckern bedrucken. Erhältlich in den Formaten DIN A4 und DIN A3. Das Magnetpapier kann mit der Schere beliebig zugeschnitten werden und haftet auf allen eisenhaltigen Oberflächen. Somit eignet es sich zur Erstellung von magnethaftenden Visitenkarten, Symbolen, Hinweisschildern etc.

Es ist nur für Inkjetdrucker und nicht für Laserdrucker geeignet.

Selber Beschriften macht Spass!

Erstellen Sie im Handumdrehen Ihre eigenen Plakate auf Magnetpapier. Ob Sie die Motive von Hand oder per Tintenstrahldrucker gestalten möchten: Wir liefern den passenden Untergrund – magnetisch, zum Anbringen auf allen eisenhaltigen Flächen.

Art.-Nr.	Bezeichnung	Mass	Inhalt
MAP 04	Magnetpapier, Stärke 0,2 mm	DIN A4	10 Blatt
MAP 03	Magnetpapier, Stärke 0,2 mm	DIN A3	5 Blatt

Magnettaschen – flexibel und praktisch

Diese vollflächig haftenden Magnettaschen sind aus flexibler, 0,9 mm starker Magnetfolie gefertigt, die weiss beschichtet ist. Die aufgeschweisste Tasche aus stabiler, transparenter Folie ist wahlweise an einer Längs- oder Schmalseite offen. Durch die vollflächig magnetische Rückseite ist eine optimale Haftung auf eisenhaltigen Flächen, die eben oder gewölbt sind, gewährleistet.



Art.-Nr.	Bezeichnung	passend zu	Offen
MT 01.H	Magnettasche, 113 x 158 mm	DIN A6	Schmalseite
MT 02.H	Magnettasche, 155 x 215 mm	DIN A5	Schmalseite
MT 03.H	Magnettasche, 215 x 315 mm	DIN A4	Schmalseite
MT 05.Q	Magnettasche, 155 x 110 mm	DIN A6	Längsseite
MT 06.Q	Magnettasche, 220 x 150 mm	DIN A5	Längsseite
MT 07.Q	Magnettasche, 310 x 215 mm	DIN A4	Längsseite

Sonderformate auf Anfrage erhältlich.

Universal-Montageset

Dieses Montageset passt zu den meisten gängigen Tafeln mit einem Gegenzugblech. Einfach auf der Rückseite mit zwei Schrauben die Halter befestigen und auf der unteren Seite die zwei Gummipuffer ankleben. Die zwei L-Schrauben in die Dübel schrauben und die Tafel einhängen.

Art.-Nr.	Bezeichnung
M-SET 01	Universal-Montageset

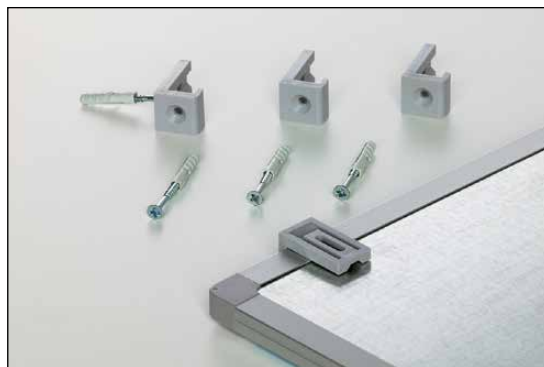

Blockmagnet

Mit diesem Blockmagnet gelingt Ihnen auf einfachste Weise die Befestigung von Tafeln mit einer glatten Rückwand auf Metallflächen. Die Magnete werden auf die Tafel geklebt und bereits kann die Tafel befestigt werden. Die benötigte Anzahl Magnete pro m² ist 4 Stück.

Art.-Nr.	Mass (H x B x T)
BM 101	1,5 x 7,9 x 5,4 cm (1 Stk.)

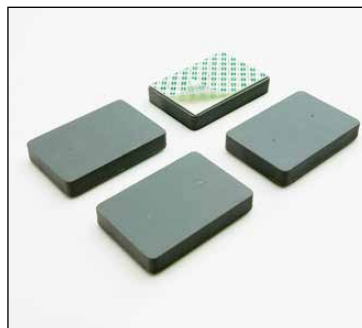
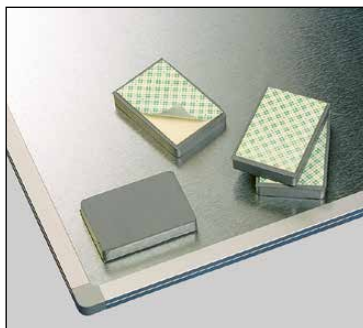
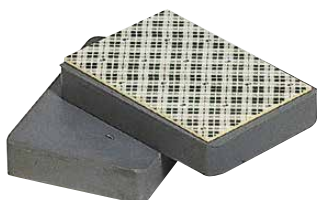

Montageset zum Businessline-Profil

Dieses Montageset passt zur Weisswandtafel-Serie Businessline. Die unteren zwei Bügel festschrauben, danach die oberen gemäss der Anleitung festschrauben und nach unten schieben.

Art.-Nr.	Bezeichnung
M-SET	Businessline-Profil schmal, Plattenmass 9, mit Rahmen 14 mm
M-SET-B	Businessline-Profil breit, Plattenmass 16, mit Rahmen 21 mm

Bilderleiste

Die einfachste Aufhängevorrichtung ist die bewährte Bilderleiste aus farblos eloxiertem Aluminium für Schulen und Büros. Die Handhabung ist einfach: Man stösst die Papiere, ob dicke oder dünne, einfach hinauf – und alles hält. Zum Herausnehmen hebt man das Papier etwas nach oben und zieht es nach vorne. Kartons und Bilder werden herausgezogen indem man sie seitwärts nach links oder rechts zieht. Lieferung inklusive dem Montagematerial für eine Betonwand.

Art.-Nr.	Bezeichnung
450.15.0	Bilderleiste 80 cm
450.16.0	Bilderleiste 160 cm

Auf Wunsch fertigen wir Ihnen jedes Mass bis max. 200 cm an.

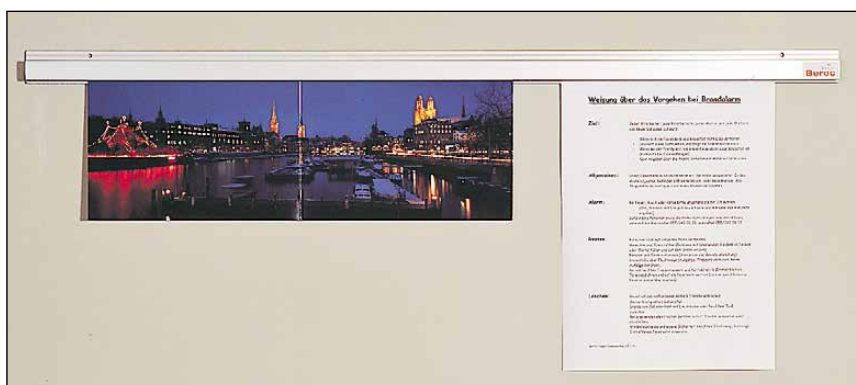



FLIPCHARTPROGRAMM



Flipchart BUDGET

Ideales Einsteigerangebot mit einem Seitenarm.

- Stabiles Dreibeinstativ mit rutschfesten Kunststoff-Füssen
- Stufenlos höhenverstellbar 168 bis 180 cm Gesamthöhe
- Flipchartoberfläche beschriftbar mit Weisswandtafelmarkern und trocken abwischbar, magnethaftend
- Patentierte Höhenverstellung von 20 cm mit Federung und Sicherheitssperre
- Einfache Schnellwechselhalterung für alle herkömmlichen Flipchartblöcke
- Arbeitsfläche 100 x 68 cm
- Gewicht ca. 13 kg

Art.-Nr.
408.201



mit einem
Seitenarm



Flipchart MIDI

Stabiles Dreibeinflipchart mit zwei Seitenarmen für mehr Platz.

- Stabiles Dreibeinstativ mit rutschfesten Kunststoff-Füssen
- Stufenlos höhenverstellbar bis 190 cm
- Flipchartoberfläche beschriftbar mit Weisswandtafelmarkern und trocken abwischbar, magnethaftend
- Einfache Blockfixierung durch Metalleiste für alle herkömmlichen Flipchartblöcke
- Integrierte Ablageleiste für Marker und sonstiges Zubehör
- Arbeitsfläche 100 x 74 cm
- Gewicht ca. 14,6 kg

Art.-Nr.
418.204



mit 2
Seitenarmen

Flipchart TOP

Stabiler Standflipchart mit zwei Seitenarmen und einer Ablageleiste, ideal für Konferenz- und Schulungsräume.

- Stabiles und sehr robustes Dreibeinstativ mit nivellierbaren Kunststoff-Füssen
- Stufenlos höhenverstellbar bis max. 195 cm Gesamthöhe
- Flipchartoberfläche beschriftbar mit Weisswandtafelmarkern und trocken abwischbar, magnethaftend
- Einfache Schnellwechselhalterung für alle herkömmlichen Flipchartblöcke
- Arbeitsfläche 100 x 74 cm
- Gewicht ca. 21,7 kg

Art.-Nr.
434.102

mit 2
Seitenarmen

Flipchartpapier
finden Sie
auf Seite 91

Marker finden
Sie auf
Seite 75



Flipchart VARIO

Der geschwungene Rollenfuß verleiht diesem Flipchart ein Hauch von Exklusivität und Komfort. Ideal einsetzbar für Präsentationen, Schulungen und Meetings.

- Stufenlos höhenverstellbar 168 bis 180 cm Gesamthöhe
- Rundfuß mit 5 feststellbaren Rollen
- Stufenlos höhenverstellbar von 170 bis 190 cm
- Flipchartoberfläche beschriftbar mit Weisswandtafel-markern und trocken abwischbar, magnethaftend
- Arbeitsfläche 104 x 68 cm
- Einfache Schnellwechselhalterung für alle herkömmlichen Flipchartblöcke
- Integrierte Ablageleiste für Marker und sonstiges Zubehör
- Gewicht ca. 17,3 kg

Art.-Nr.
448.305

mit 2
Seitenarmen

Marker finden
Sie auf
Seite 75



Konferenzflipchart

Dank seinem innovativen 5-Stern-Rollenfuss mit seinen feststellbaren Rollen kann dieser Flipchart mit zwei Seitenarmen einfach und komfortabel umhergefahren werden.

- Stufenlos höhenverstellbar von 171 bis 207 cm Gesamthöhe
- Flipchartoberfläche mit Weisswandtafelmarkern beschriftbar, trocken abwischbar und magnethaftend
- Zwei einsteckbare, magnethaftende Seitenarme zur Befestigung zusätzlicher Dokumente
- Integrierte Ablageleiste für Marker und sonstiges Zubehör
- Arbeitsfläche 100 x 74 cm
- Gewicht ca. 25 kg

Art.-Nr.
448.205

mit 2
Seitenarmen

Flipchartpapier
finden Sie
auf Seite 91

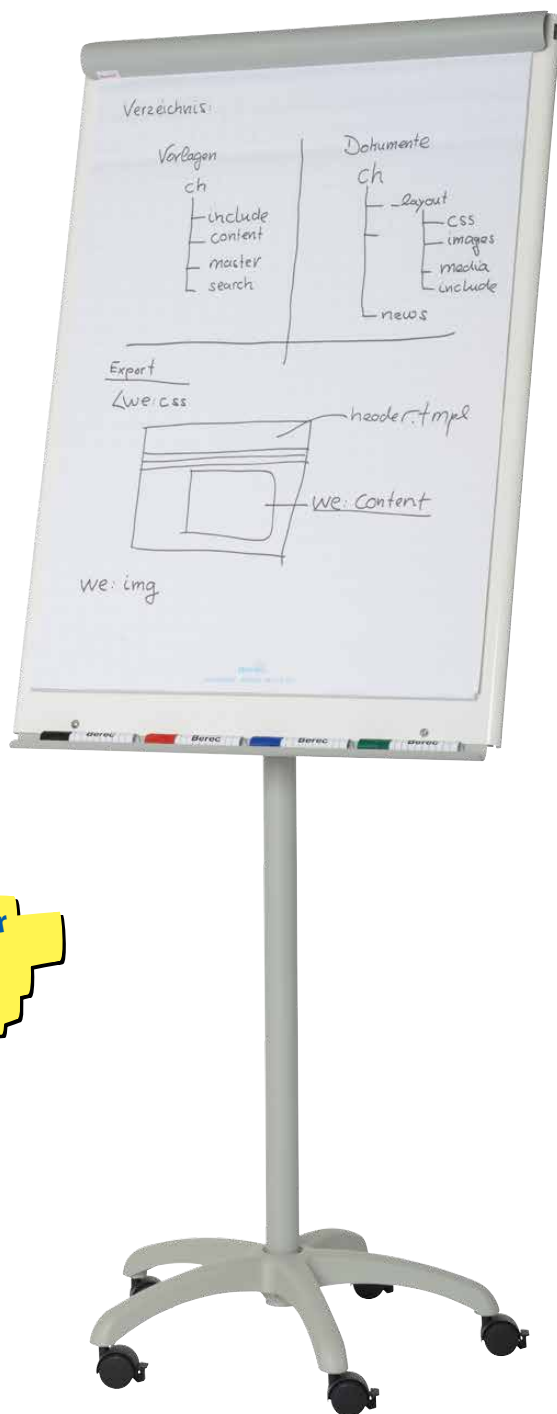



Das Transformations-Flipchart mit Zusatznutzen

Stabiler Flipchart mit einem geschwungenen Rollfuss und zwei Seitenarmen für mehr Platz.

- Mobile Konstruktion, stabiles, ergonomisch ausgeformtes Rollengestell.
- Erweiterte Höhenverstellung (150 bis 190 cm), daher auch interessant für den Schulunterricht sowie für Behinderteneinrichtungen. Als temporäre Tisch- oder Ablagefläche verwendbar. Auch als Weisswandtafel mit Boardmarkern zu verwenden.
- Arbeitsfläche 104 x 68 cm
- Top-Preis-/Leistungsverhältnis
- Gewicht ca. 18,7 kg

Art.-Nr.	Bezeichnung
449.309	Transformations-Flipchart

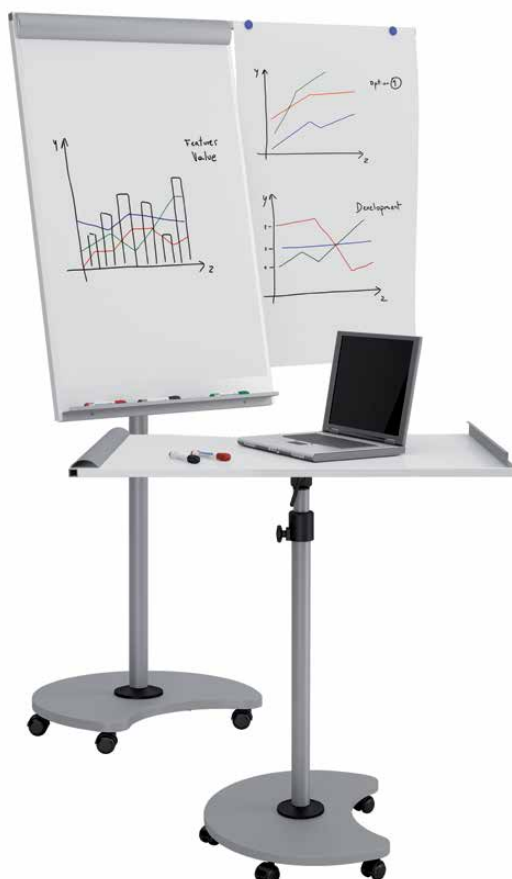

Mobiler Flipchart Fliproll

Design-Flipchart «Flip-Roll» mit ergonomisch geschwungener Oberfläche und «Endospapierrolle». Bei diesem Flipchart wird der Gedanken- und Präsentationsfluss nicht durch Seiten- oder Blockwechsel unterbrochen das Papier wird einfach nur weiter geschoben.

Die ergonomisch geschwungene Oberfläche vermittelt ein angenehmes Schreibgefühl. Stabile, höhenverstellbare Metall-Konstruktion (Rohr-Durchmesser 50 mm) mit hochwertiger Spezial-Pulverbeschichtung in Metallic-Silber. Der solide Sternfuss mit fünf feststellbaren Laufrollen bietet aufgrund seiner offenen Form Bein-/Fussfreiheit. Die Abreisschiene dient gleichzeitig auch als Ablageboard und Papierführung.

- Aufstellhöhe 175 bis 195 cm
- Papier-Rollenhalterung
- Verwendung von Standard-Papierblöcken möglich
- Tafel mit Boardmarkern trocken abwischbar beschriftbar
- Magnethaftend
- Geschwungene Arbeitsfläche 104 x 75 cm
- Sternfuss mit 5 feststellbaren Rollen
- Gefederte Abreisschiene mit integrierter Markerablage
- Eine 35 m Papierrolle ist im Lieferumfang enthalten
- Gewicht ca. 21,5 kg

Art.-Nr. 448.208 **Bezeichnung** Konferenzflipchart «Metall»



mit einem
Seitenarm



Papierrolle zu Flipchart Fliproll

Papierrolle mit einer Länge von 35 Metern aus holzfreiem Papier. Die Papierstärke ist 80 g/m² und das Rollenformat beträgt 60 cm x 35 m.

Art.-Nr. FP 108 **Bezeichnung** Papierrolle 60 cm x 35 m

Flipchart KOMBI

Die multifunktionelle Kombination 3 in 1. Auf der einen Seite ist ein speziallackiertes Weisswandtafelblech mit einer fix montierten Design-Flipchartklemme und auf der anderen Seite ist eine Pinnfläche aus anthrazitfarbenem Filz. Der Ständer lässt sich mühelos demonstrieren und mit unserer Tragtasche, nicht im Lieferumfang, einfach transportieren.

- Weisswandtafel, anthrazitfarbene Pinnfläche und Flipchart in Einem
- Höhenverstellbar bis 195 cm, Gesamttiefe 50 cm
- Fahrbar auf 4 Rollen, 2 davon feststellbar
- Gesamtgewicht ca. 9 kg
- Arbeitsfläche 120 x 75 cm
- 50 mm Rollen

Art.-Nr.

13018.100



Die passende
Tragtasche finden
Sie auf Seite 5

Design-Flipchartklemme

Schnellklemme mit verstellbaren Papier-Aufhängepunkten, wodurch alle gängigen Flipchartpapierarten verwendet werden können. Lieferbar für die Montage an der Wand oder magnetisch zum Gebrauch auf Metallflächen wie Büroschränken und Weisswandtafeln.

Art.-Nr.	Bezeichnung	Mass (H x B x T)
13011.100	nicht magnetisch	6 x 70,5 x 3,5 cm
13011.101	magnetisch	

Die ideale Tafel
finden Sie auf
Seite 16 im Mass
75 x 100 cm



Flipchart Starter-Set

In diesem Set steckt alles drin, was Sie für eine gelungene Präsentation an einem unserer Flipcharts benötigen!

Der komplette Set-Inhalt

- 5 Block Flipchartpapier kariert (100 Blatt) 80 g/m² (FP 101)
- 1 Markerset (4 Marker, jeweils 1 Stück in schwarz/rot/blau/grün) mit marktüblicher Alkoholtinte, trocken abwischbar von geschlossenen Schreiboberflächen (952.04.99)
- Auch als Flipchartmarker gut geeignet. Rundspitze mit ca. 1 bis 4 mm Strichstärke.
- 10 Haftmagnete 30 mm, farbig sortiert (HM 30.99)
- Spenderbox mit 100 feuchten Reinigungstüchern zur regelmässigen Oberflächengrundreinigung bei direkter Beschriftung der Flipchartoberfläche (910.010)
- Pumpspray zur regelmässigen Oberflächengrundreinigung, 12 ml (910.009)
- Auch für Whiteboards geeignet.

Art.-Nr.
14017.118



Flipchartblock perforiert

6-fach-Universallochung mit einem Durchmesser von 15 mm, passend zu allen gängigen Flipcharts. Papierqualität 80 g/m². Vorderseite kariert, 25-mm-Raster, Rückseite blanko, perforiert

Art.-Nr.	Format (H x B)	Verpackungseinheit
FP 101	98 x 68 cm	5 Blocks à 20 Blatt

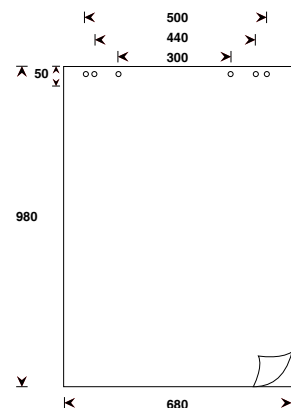
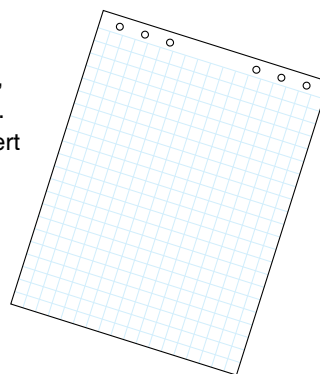

Selbstklebendes Flipchartpad

Selbstklebendes und repositionierbares weisses Flipchartpapier.

Art.-Nr.	Format (H x B)	Verpackungseinheit
FP 102	98 x 65 cm	3 Block à 20 Blatt

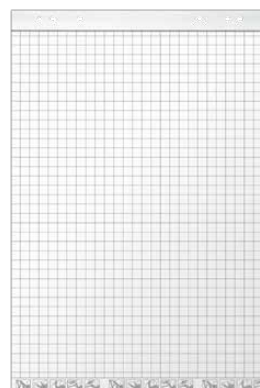



Ihr Fachhändler:

A large white rectangular area intended for a specialist dealer's name and contact information.

Berc AG

Industriestrasse 53, 8625 Gossau/ZH
Telefon 044 936 70 80, Telefax 044 936 70 81
E-Mail: info@berc.ch, Internet: www.berc.ch